

采雕 | 抽象 | 浮雕厚板房間/浴廁門系列

版權所有 • 仿冒必究 專利新型 M594548 號

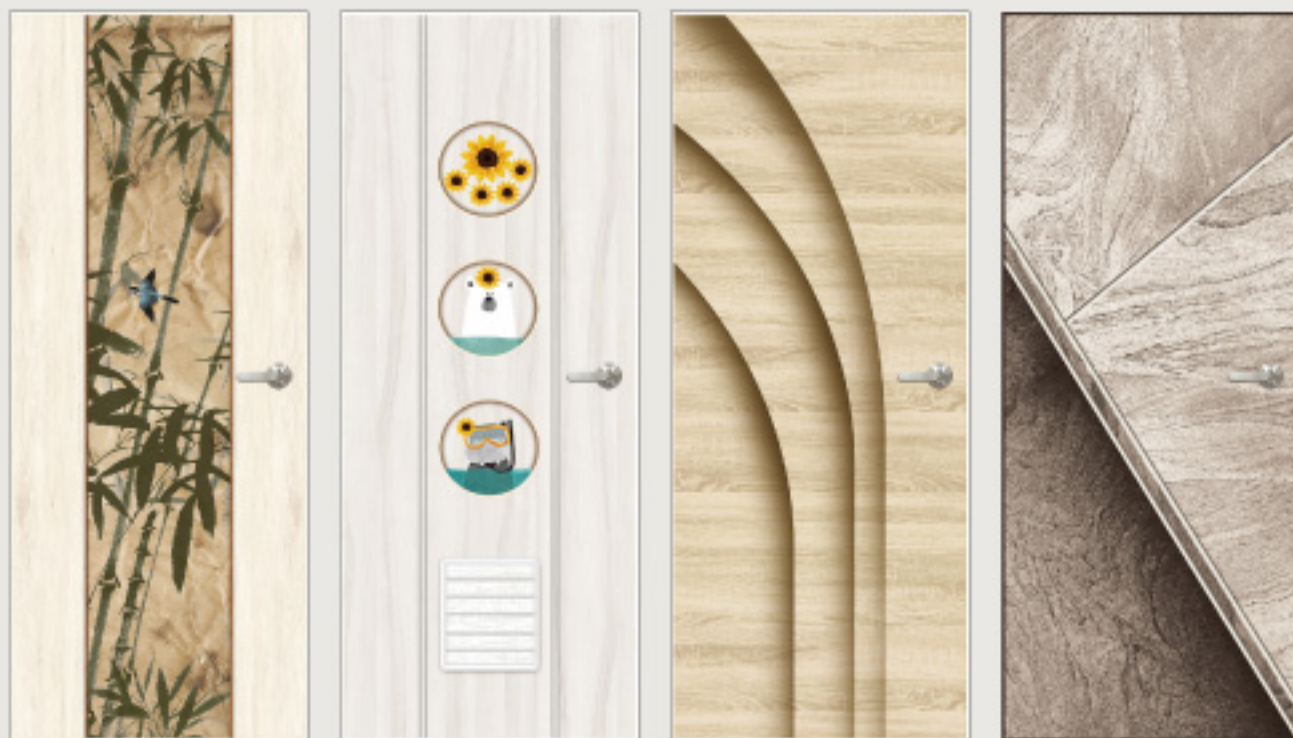

雕V6691 A 8700 T 11700 雕V5505 F A 9700 T 12700 貼皮白菜 雕V5496 A 8700 T 11700 雕V6687 A 8700 T 11700



雙色ABS女廁



塑鋼摺擺



美耐板摺擺

摺擺工程材料

1. 南亞 QBOX 板 (素材)
2. ABS (鋁邊、白鐵封邊)
3. 美耐板 (鋁邊、白鐵封邊)
4. 熱固性樹脂板 (抗倍特板)



塑鋼摺擺小便斗



康貝特摺擺小便斗



康貝特摺擺



雙開西部門 (塑鋼PVC邊)

本公司備有
專業摺擺施
工人員到場
丈量及設計
規劃。



三鑫豪宅機制門
www.e-csm.com.tw



全鑫門實業有限公司
Chuan Shin Men Industrial Co., Ltd.

三鑫門 SAN SHIN DOOR

豪宅精緻機製門 系列

Create The Beauty Of Architectural Art And Initiate An Excellent Taste Of Living

三鑫精緻豪宅機製門

W系列

SAN SHIN DOOR



雕V6675

www.e-csm.com.tw

三鑫 W 系列

CONTENTS 目·次

用心、真誠、堅持

三鑫門系列產品，近幾年來，不管是產品本身或客戶喜好，均有多樣化的趨勢。本公司持續不斷研發與創新，並提升產品的品質及穩定性，以期能提供客戶最適當之選擇。三鑫在業界建立了傲人的信譽及口碑。三鑫產品深受消費大眾所肯定與愛護，多年來一直以「誠信」服務客戶，因為只有客戶的信賴與支持，才是全鑫企業經營的動力泉源。



雕 V5326

【版權所有·仿冒必究】

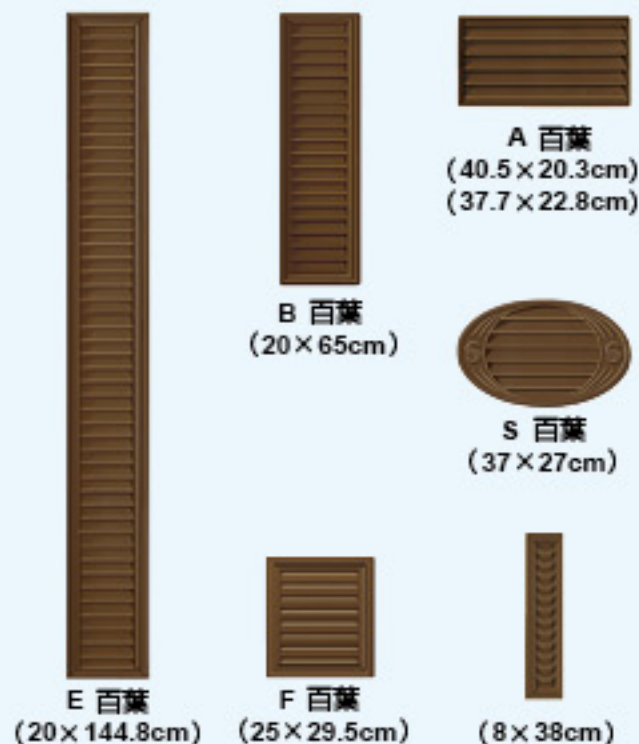

02 全國首創【映象 | 和風 | 新思潮 | 新世紀 | 雷克拉 | ABS | 沙比利 | 和藝 | 采雕 | 鑫彩 | 3K】摩登藝雕豪宅安居門

03 三鑫建築精選厚質發泡門框 | 塑鋼門框

04 後施工發泡門框

06 3K門/采雕門 情境圖

07 3K防潮厚板凹型雕紋【房間 | 浴廁門】系列

09 采雕浮雕厚板【房間 | 浴廁門】系列

37 映象【房間 | 浴廁門】系列

45 豪宅厚板強化機製房廁門系列
【ABS | 新思潮 | 和風 | 采雕 | 雷克拉】

47 和藝門 情境圖

49 3D和藝厚板【房間 | 浴廁門】系列

55 新思潮厚板【房間 | 浴廁門】系列

59 和風厚板【房間 | 浴廁門】系列

65 新世紀厚板機製【房間 | 浴廁門】系列

69 沙比利摩登藝雕豪宅安居門系列

75 ABS新思潮立體雕紋厚板安居門系列

83 雷克拉鑲花厚板耐磨安居門系列

89 采晶拼花/秋之風/波音防水塑鋼門系列

92 鑫彩門 情境圖

93 鑫彩【卡通 | 抽象 | 黃梧桐橫紋 | 雪白 | 黃梧桐直紋 | 胡桃】立體紋路·時尚系列

99 鑫彩【桫欏 | 香檳松 | 秋香 | 柚木】拼花門

105 鑫彩【翡冷翠】數位塑鋼浮雕門系列

108 采晶【白橡】拼花門

109 秋之風【黃梧桐橫紋 | 洗白橡 | 雪白 | 黃梧桐直紋 | 柚木 | 胡桃】立體紋路·時尚系列

115 采晶【桫欏 | 香檳松 | 秋香 | 柚木】拼花門

121 老K 塑潮門系列

122 雕紋鑫鑽立體防潮門

127 波音塑鋼門系列【白橡 | 胡桃木 | 白檀 | 鐵刀木】

132 慶祥門

133 【牙白 | 大理石】彩繪飾條塑鋼門

137 精緻小彩繪門

138 木門系列

全國首創 歡迎接受批量訂貨



映象 新思潮 雷克拉 沙比利 采雕 3 和風 新世紀 ABS 和藝 鑫彩 K

表層美耐板、ABS、沙比利製成，內部結構是熱壓一體成型、發泡門板厚度 5mm，不同於一般發泡門板，厚度為塑鋼門的 5 倍。全國首創超級厚質發泡強化門板，不脫膠、隔音佳、防潮又防水、堅固、耐磨等等之優越特性，表面平滑不沾灰塵，免塗裝處理，是唯一可以媲美實木門，又可以減少樹木被濫砍濫伐的缺點，是取代實木門的優質選擇。

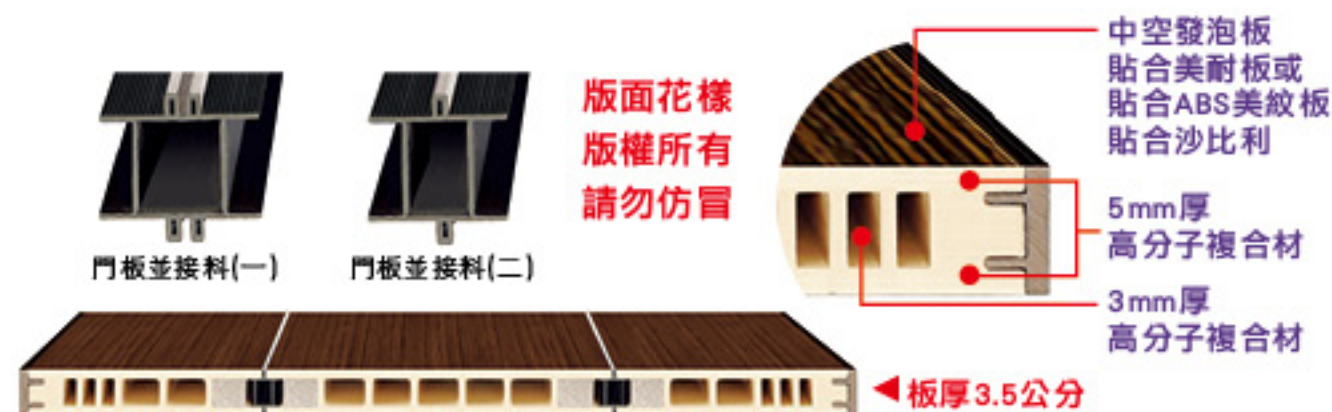

◆特性說明	
· 安全性高	
· 低導熱性	
· 高絕緣性	
· 具有保溫隔熱效果	
· 具有隔音的效果	
· 耐候性佳，不易褪色	
· 低吸水性	
· 長期受潮不變質	
· 適合台灣熱帶型氣候特性	
· 表面具有堅硬皮層	
· 抗化學性，抗腐蝕性	
· 防蟲，抗白蟻	
· 可回收再製	

類別	項目 Item	方法 Method	單位 Value	試驗值 Value
物理 - Mechanical	硬度	ASTM D2240	SHORE D	75
	平均比重	ASTM D792	g/cm ³	0.7±0.05
	耐衝擊強度	ASTM D256	KJ/m ²	255
物理 - Thermal	抗拉強度	ASTM D438	kgf/cm ²	287
	抗彎曲強度	ASTM D790	kgf/cm ²	288
	針入度	ASTM D1525	°C	79.3
	互融伸縮率	CNS 3143	%	-2.5
	抗拉模數	ASTM D838	kgf/cm ²	33517
	伸長率	ASTM D838	%	11
物理 - Electrical	熱變形溫度	ASTM D648	°C	92.1
	表面電阻抵抗	ASTM D257	Ω	3.99×10 ¹⁴
其他 - Others	吸水率	ASTM D570	%	0.18
	耐燃性	CNS 7614	-	耐燃1級
	隔音係數(Rw)	CNS 8465-1-07	dB	29

化學性能表		
化學品名	耐化性	
	20°C	40°C
鹽酸	○	△
鹽酸35N	○	△
鹽酸40N	○	△
鹽酸100N	○	△
硝酸	○	○
硝酸40N	○	○
甲酸	○	○
乙酸	○	○
氫水10N	○	○
氫水40N	○	○
苛性鹼40N	○	○
酒精	△	△
汽油	○	○
甘油	○	○
漂白水	○	○
清潔劑	○	○

三鑫建築精選厚質發泡門框系列

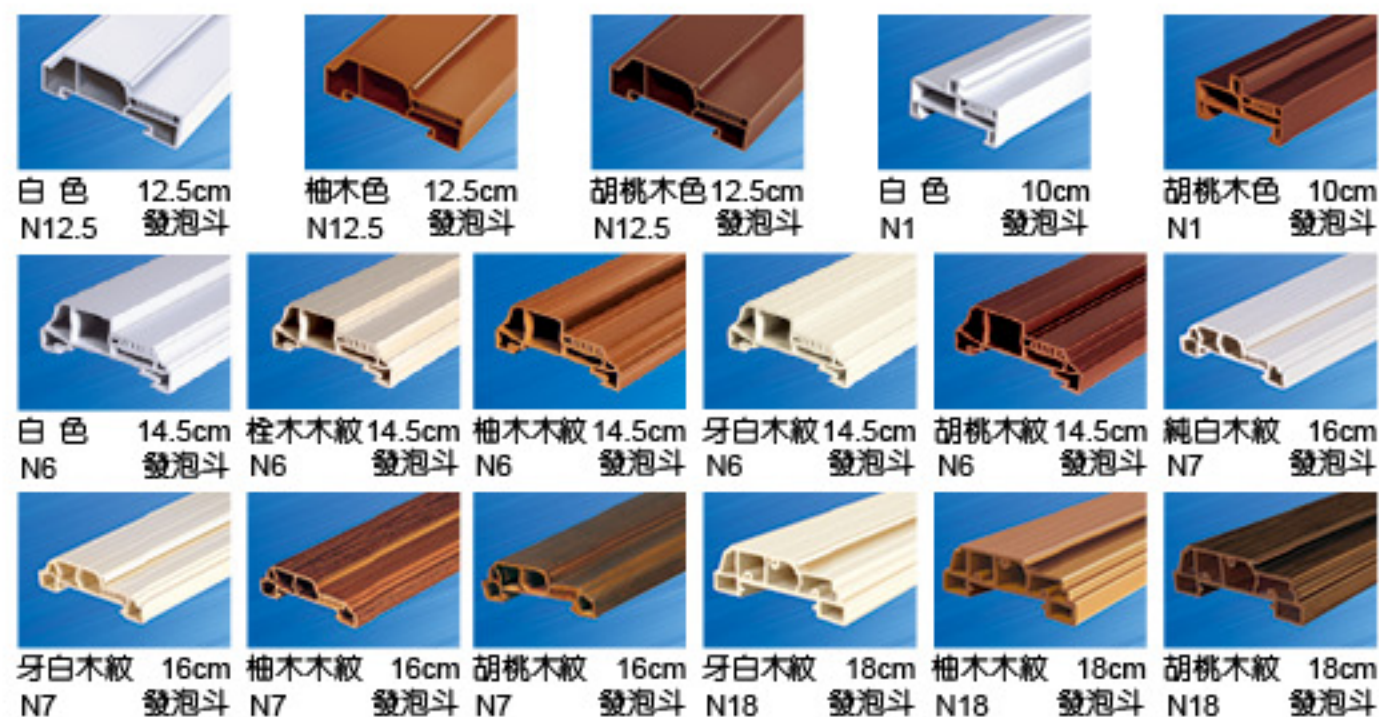
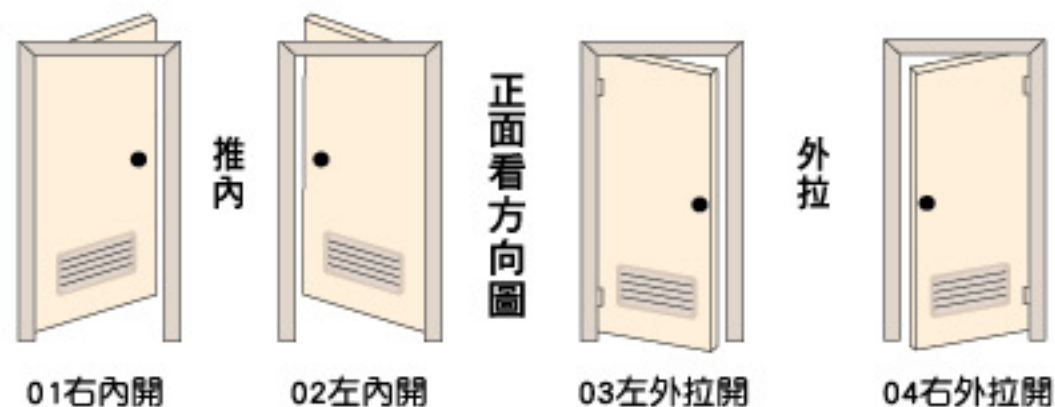

塑鋼門框

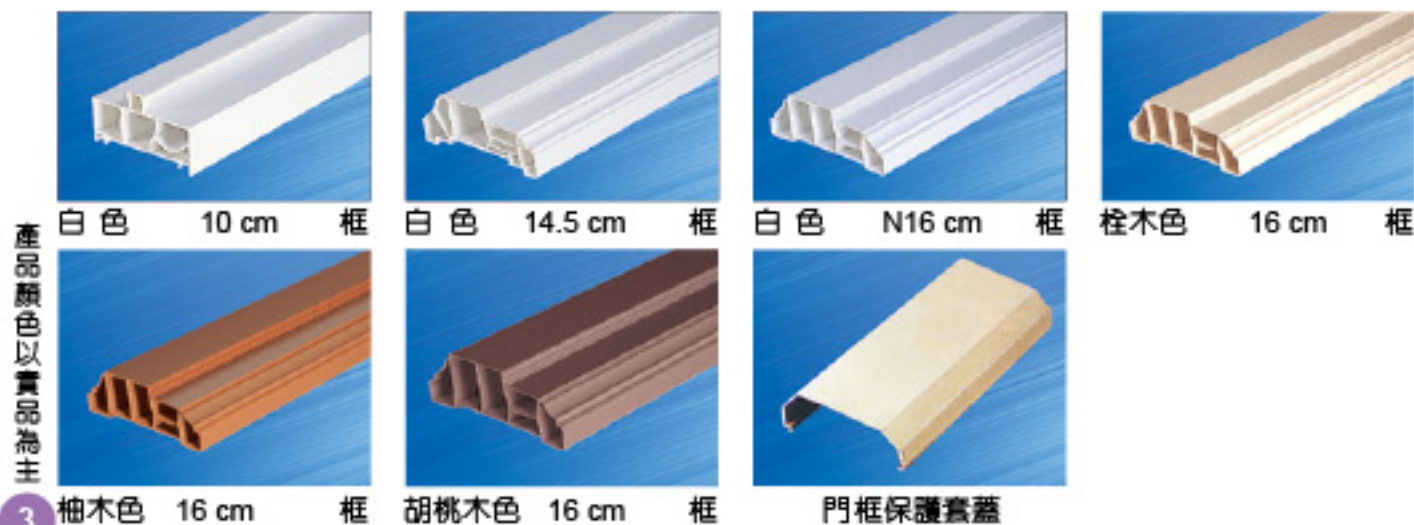

產品顏色以實品為準

3

專利新型 M424384 號 後施工發泡門框

全新設計，運用環保可回收材質，由高密度硬質高分子複合材質製成具有低導熱及高絕緣性，適合台灣熱帶型氣候特性，防蟲抗白蟻，抗水性，施工方便，美觀又大方。適用牆面尺寸 10-18cm。

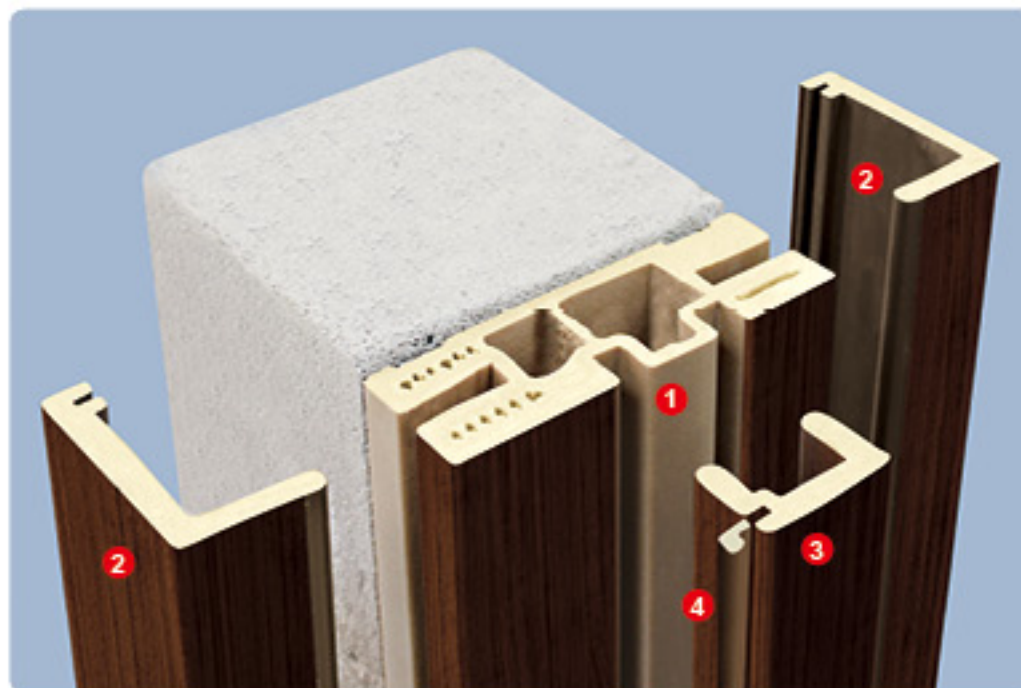

A 型框

(限工地批量用)

- ◆ 浴廁使用本後施工門框，需注意浴廁內磁磚修邊需預留 4cm ~ 4.5cm
- ◆ 後施工門框施工順序如下：
 - 1 門框本體
 - 2 雙邊伸縮門框
 - 3 門檔條
 - 4 軟質氣密條



垂直組裝



產品顏色以實品為準

4

後施工發泡門框

運用環保可回收材質，由高密度硬質高分子複合材質製成具有低導熱及高絕緣性，適合台灣熱帶型氣候特性，防蟲抗白蟻，抗水性，施工方便，美觀又大方。
適用牆面尺寸 9.2-22cm。

B
型框
(限工地批量用)
垂直組裝



胡桃木



柚木



白橡

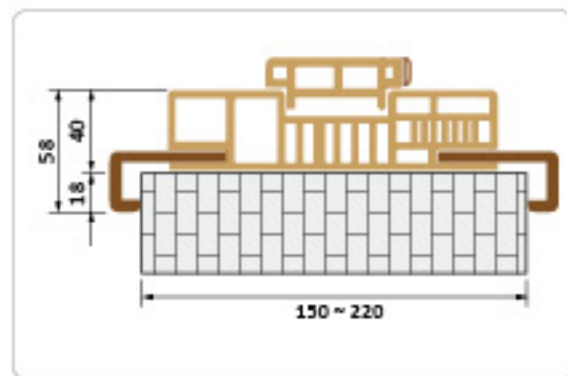

C1655 嵌入雙線板

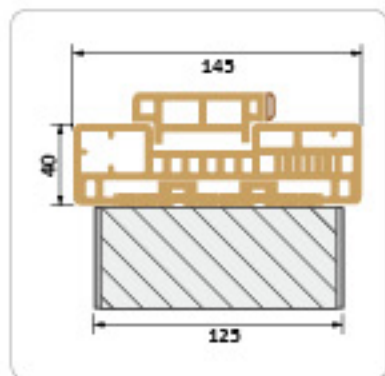

B1455 簡易型補平

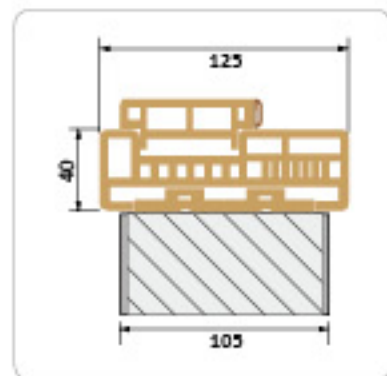

B1255 簡易型補平

C
型框
(限工地批量用)
45度角組裝



胡桃木



柚木



黃梧桐

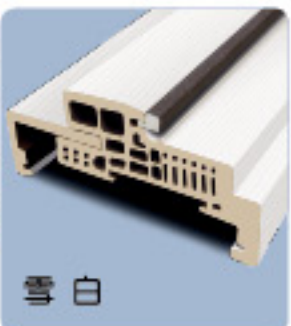

雪白

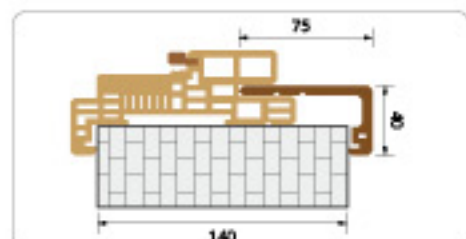

(適用牆面 10.5~15.5公分)

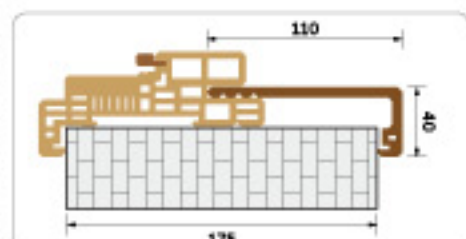

(適用牆面 15.5~19公分)



3K 防潮厚板 凹型雕紋 房間門系列



凹型 27平 白木紋 A 8200
T 11200

采雕 浮雕厚板房間門系列

專利新型 M594548 號
版權所有·仿冒必究



雕 V5496 房間門 A 8700
T 11700

3K 防潮厚板 凹型雕紋 房間/浴廁門系列

3K 防潮厚板 凹型雕紋 房間/浴廁門系列

發泡白木紋 系列

全面改用高分子複合底材，厚實有份量，質感再提升。

表面平滑免塗裝處理，**防潮、防水、防蟻、防蛀蟲**，具耐衝擊性並且好清洗永保如新。



T型標準式封邊 H型可修改封邊

門片

最小尺寸：64公分 x 180公分
最大尺寸：84公分 x 205公分

門組

最小尺寸：72公分 x 190公分
最大尺寸：92公分 x 210公分



凹 27 A A 8200 T 11200 **凹 27-8002 B** A 9600 T 12600
型 房間門(大板) **型 數位玻璃**

發泡胡桃木 系列

全面改用高分子複合底材，厚實有份量，質感再提升。

表面平滑免塗裝處理，**防潮、防水、防蟻、防蛀蟲**，具耐衝擊性並且好清洗永保如新。



T型標準式封邊 H型可修改封邊

門片

最小尺寸：64公分 x 180公分
最大尺寸：84公分 x 205公分

門組

最小尺寸：72公分 x 190公分
最大尺寸：92公分 x 210公分



凹 28 A A 8200 T 11200 **凹 28-165B** A 9600 T 12600
型 房間門(大板) **型 砂彩玻璃**

3K凹型厚板門系列

3K凹型厚板門系列

產品顏色以實物為準

產品顏色以實物為準



凹 27-213 F A 9600 T 12600 **凹 27-208 F** A 9600 T 12600 **凹 27-421 F** A 9600 T 12600 **凹 27-164 B** A 9600 T 12600
型 砂彩玻璃 **型 砂彩玻璃** **型 砂彩玻璃** **型 砂彩玻璃**



凹 28-01 B A 9600 T 12600 **凹 28-205 F** A 9600 T 12600 **凹 28-032 B** A 9600 T 12600 **凹 28-107 B** A 9600 T 12600
型 噴砂玻璃 **型 砂彩玻璃** **型 羽紋玻璃** **型 噴砂玻璃**



采雕 | 抽象 | 浮雕厚板房間/浴廁門系列

版權所有 • 仿冒必究 專利新型 M594548 號



雕 V5478 A 8700 T 11700 雕 V5479 A 8700 T 11700 雕 V5480 A 8700 T 11700 雕 V5481 A 8700 T 11700

門片最大尺寸：84 公分 x 210 公分 門組最大尺寸：92 公分 x 210 公分
門片最小尺寸：60 公分 x 190 公分 門組最小尺寸：69 公分 x 200 公分



雕 V5482 A 8700 T 11700 雕 V5483 A 8700 T 11700 雕 V5484 A 8700 T 11700 雕 V5485 A 8700 T 11700

采雕 | 抽象 | 浮雕厚板房間/浴廁門系列

版權所有 • 仿冒必究 專利新型 M594548 號



雕 V5486 A 8700 T 11700 雕 V5487 A 8700 T 11700 雕 V5489 A 8700 T 11700 雕 V5490 A 8700 T 11700

門片最大尺寸：84 公分 x 210 公分 門組最大尺寸：92 公分 x 210 公分
門片最小尺寸：60 公分 x 190 公分 門組最小尺寸：69 公分 x 200 公分

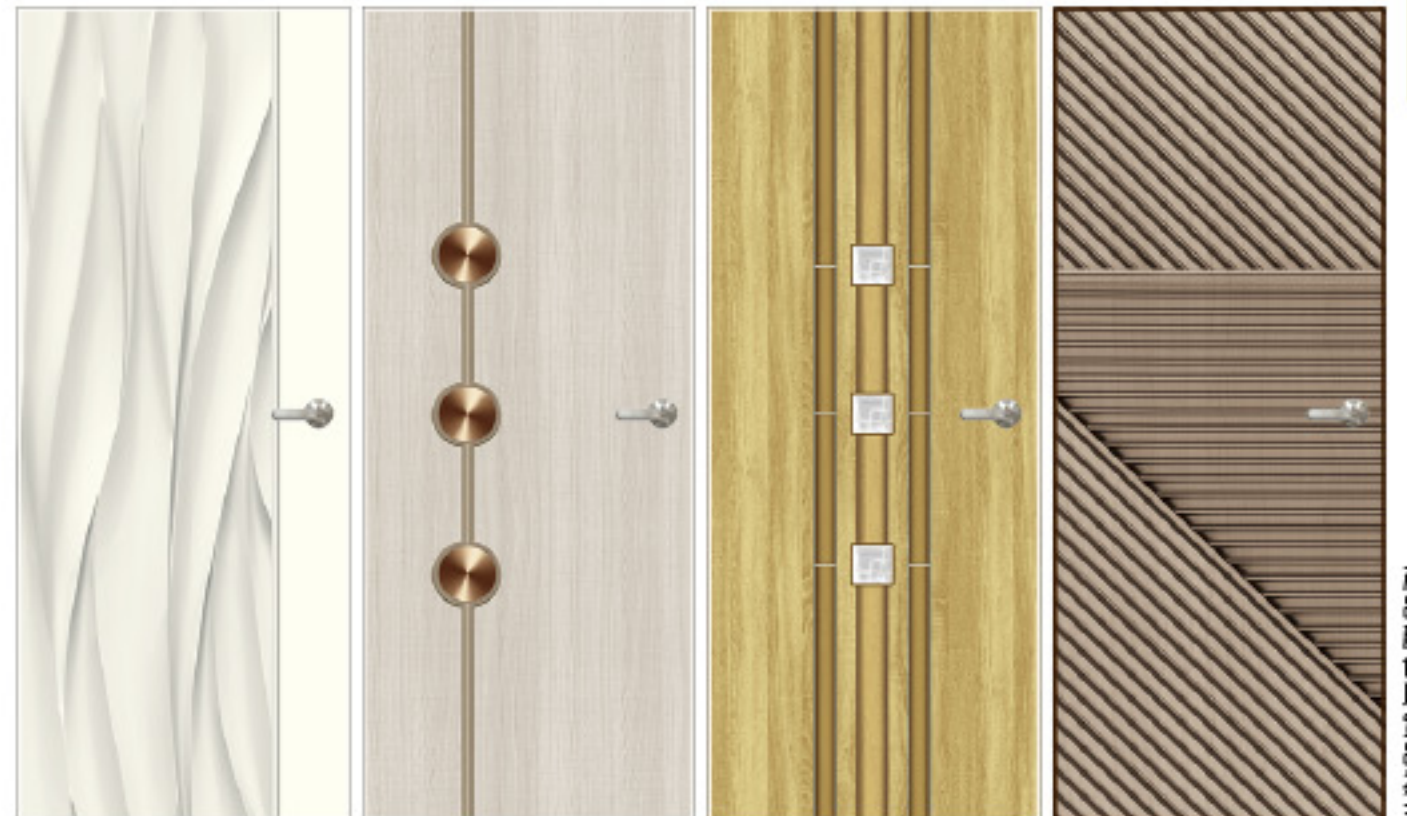

雕 V5491 A 8700 T 11700 雕 V5492 A 8700 T 11700 雕 V5493 A 8700 T 11700 雕 V5494 A 8700 T 11700

采雕立體紋路浮雕門系列

采雕立體紋路浮雕門系列

產品顏色以實物為準

產品顏色以實物為準



采雕 | 黃梧桐 | 浮雕厚板房間/浴廁門系列

版權所有 • 仿冒必究 專利新型 M594548 號



雕 V5495 A 8700 T 11700 雕 V5496 A 8700 T 11700 雕 V5497 A 8700 T 11700 雕 V5498 A 8700 T 11700

門片最大尺寸：84 公分 x 210 公分 門組最大尺寸：92 公分 x 210 公分
門片最小尺寸：60 公分 x 190 公分 門組最小尺寸：69 公分 x 200 公分

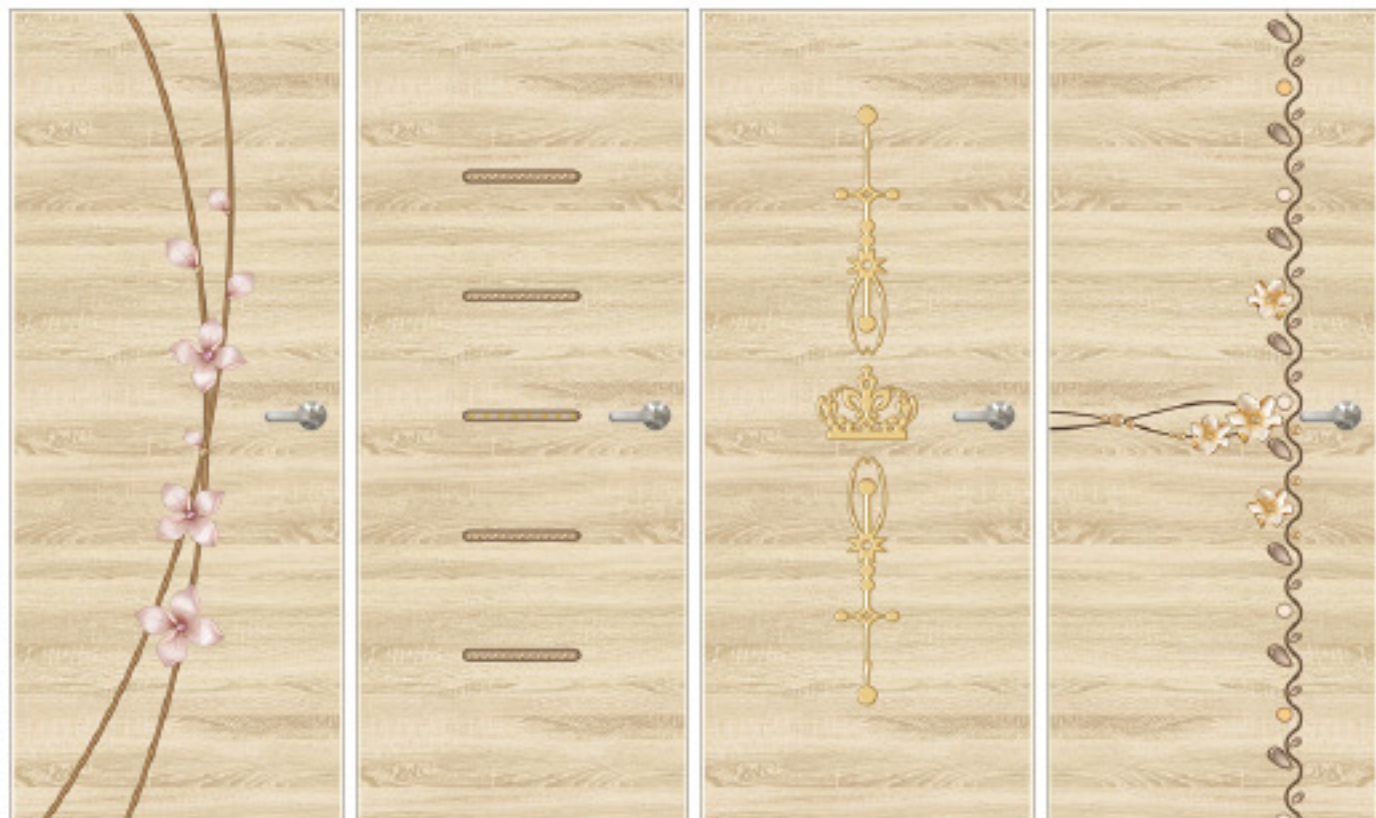

雕 V5501 A 8700 T 11700 雕 V5502 A 8700 T 11700 雕 V5503 A 8700 T 11700 雕 V5504 A 8700 T 11700

采雕 | 穀倉門 | 浮雕厚板房間/浴廁門系列

版權所有 • 仿冒必究 專利新型 M594548 號



雕 V5321 A 8700 T 11700 雕 V5323 A 8700 T 11700 雕 V5324 A 8700 T 11700 雕 V5325 A 8700 T 11700

門片最大尺寸：84 公分 x 210 公分 門組最大尺寸：92 公分 x 210 公分
門片最小尺寸：65 公分 x 190 公分 門組最小尺寸：73 公分 x 200 公分



雕 V5326 A 8700 T 11700 雕 V5327 A 8700 T 11700 雕 V5328 A 8700 T 11700 雕 V5329 A 8700 T 11700

采雕立體紋路浮雕門系列

采雕立體紋路浮雕門系列

商標圖印以實為準

商標圖印以實為準



采雕 | 雪白 | 浮雕厚板房間/浴廁門系列

版權所有 • 仿冒必究 專利新型 M594548 號



雕 5330 A 10200 T 13200 **雕 5331** A 7600 T 10600
雕 5332 A 7600 T 10600 **雕 5334 A** A 8600 T 11600
 銀波玻璃 貼皮百葉

門片最大尺寸：84 公分 x 210 公分 門組最大尺寸：92 公分 x 210 公分
 門片最小尺寸：62 公分 x 190 公分 門組最小尺寸：70 公分 x 200 公分



雕 5335 A 9200 T 12200 **雕 5336** A 10200 T 13200
雕 5337 A 10200 T 13200 **雕 5338** A 10200 T 13200
 銀波玻璃 砂彩玻璃 土耳其藍玻璃 土耳其藍玻璃

采雕 | 雪白 | 浮雕厚板房間/浴廁門系列

版權所有 • 仿冒必究 專利新型 M594548 號



雕 5468 A 7600 T 10600 **雕 5469** A 7600 T 10600
雕 5470 A 7600 T 10600 **雕 5471** A 10200 T 13200
 銀波玻璃 采晶玻璃

門片最大尺寸：84 公分 x 210 公分 門組最大尺寸：92 公分 x 210 公分
 門片最小尺寸：62 公分 x 190 公分 門組最小尺寸：70 公分 x 200 公分



雕 5472 A 9200 T 12200 **雕 5473** A 10200 T 13200
雕 5475 A 10200 T 13200 **雕 5476** A 10200 T 13200
 銀波玻璃 采晶玻璃 采晶玻璃 采晶玻璃

采雕立體紋路浮雕門系列

采雕立體紋路浮雕門系列

產品顏色以實品為準

產品顏色以實品為準



采雕 | 雪松 | 浮雕厚板房間/浴廁門系列

版權所有 • 仿冒必究 專利新型 M594548 號



雕 V5339 A 8700 T 11700
雕 V5340 A 8700 T 11700
雕 V5341 A 8700 T 11700
雕 V5342 A 11300 T 14300
 銀波玻璃

門片最大尺寸：84 公分 x 210 公分 門組最大尺寸：92 公分 x 210 公分
 門片最小尺寸：62 公分 x 190 公分 門組最小尺寸：70 公分 x 200 公分

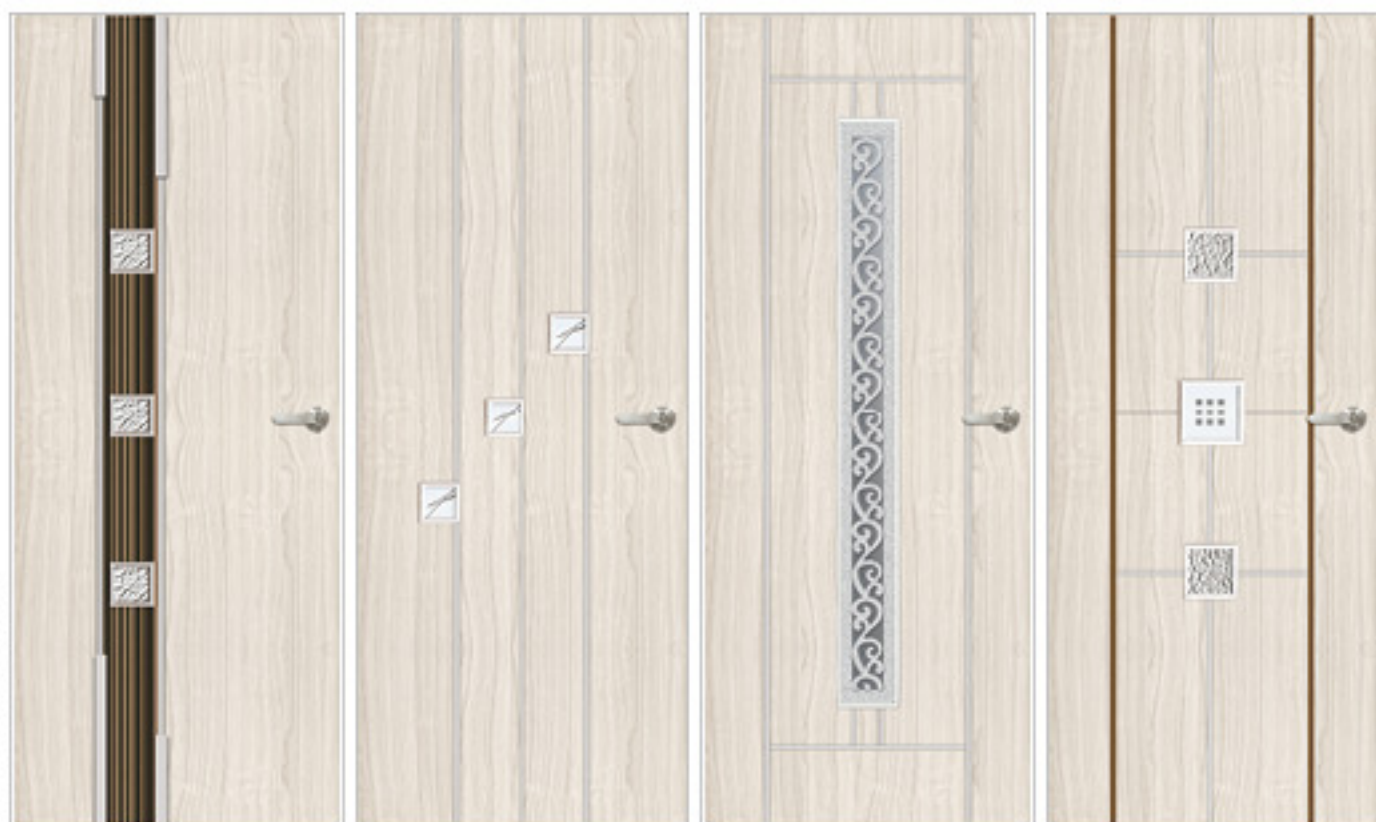

雕 V5343 A 11300 T 14300
雕 V5345 A 11300 T 14300
雕 V5346 A 11300 T 14300
雕 V5347 A 11300 T 14300
 銀波玻璃 采晶玻璃 采晶玻璃 采晶玻璃

采雕 | 白橡 | 浮雕厚板房間/浴廁門系列

版權所有 • 仿冒必究 專利新型 M594548 號



雕 5348 A 7600 T 10600
雕 5349 A 10200 T 13200
雕 5350 A 10200 T 13200
雕 5351 A 10200 T 13200
 采晶玻璃 銀波玻璃 采晶玻璃

門片最大尺寸：84 公分 x 210 公分 門組最大尺寸：92 公分 x 210 公分
 門片最小尺寸：62 公分 x 190 公分 門組最小尺寸：70 公分 x 200 公分

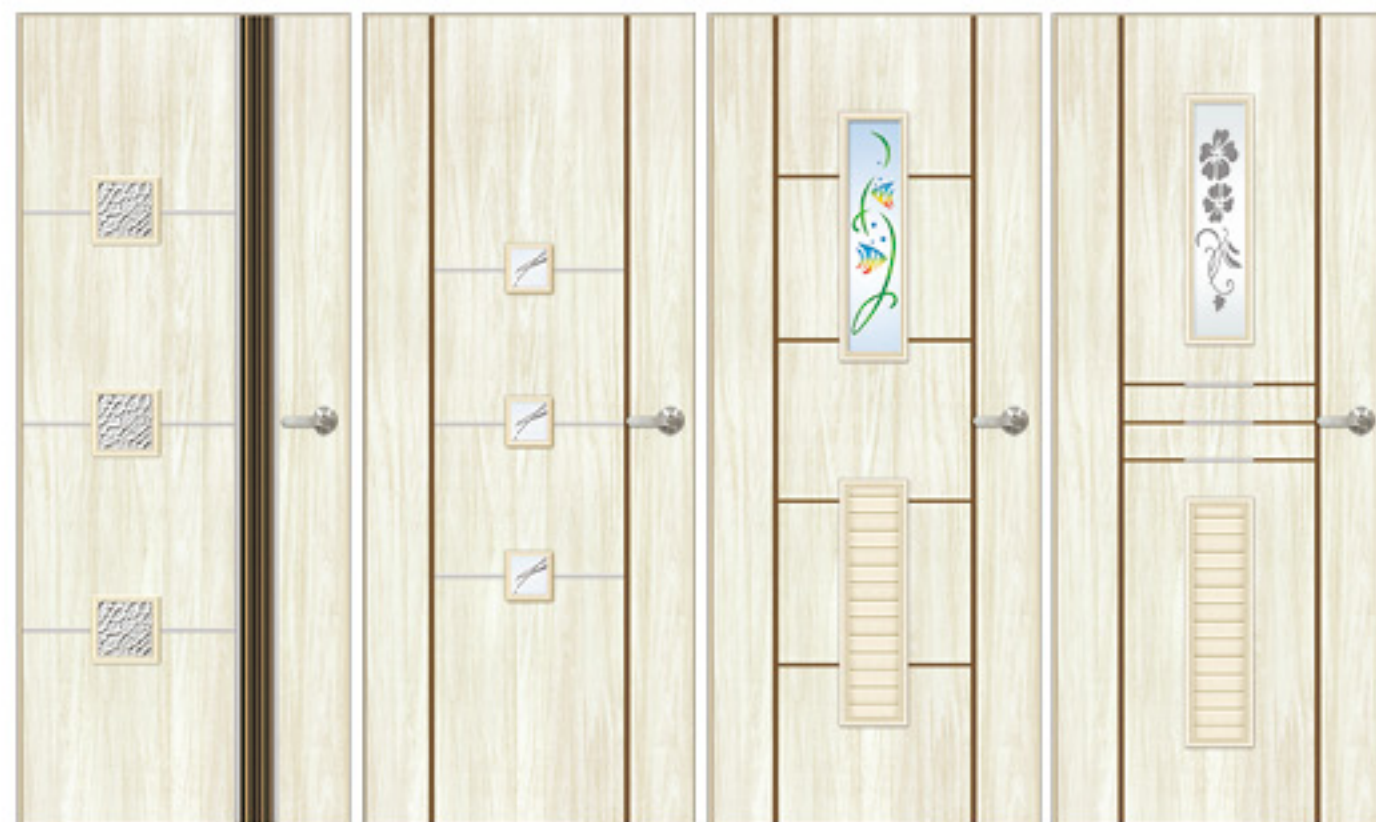

雕 5352 A 10200 T 13200
雕 5354 A 10200 T 13200
雕 5356 A 10200 T 13200
雕 5357 A 10200 T 13200
 銀波玻璃 采晶玻璃 砂彩玻璃 采晶玻璃

采雕立體紋路浮雕門系列

采雕立體紋路浮雕門系列

產品顏色以實品為準

產品顏色以實品為準



采雕 | 櫟木 | 浮雕厚板房間/浴廁門系列

版權所有 • 仿冒必究 專利新型 M594548 號

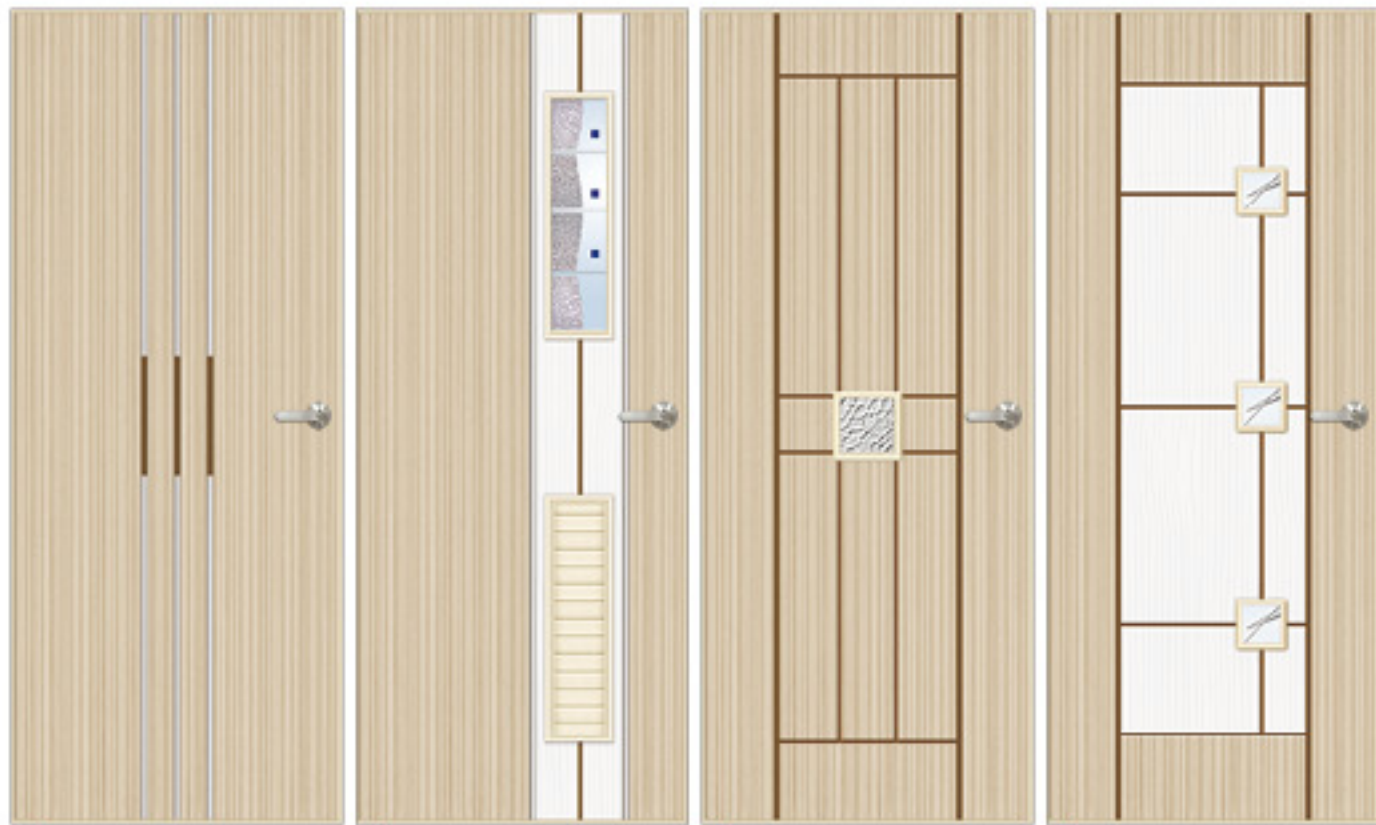

雕 V5358 A 8700 T 11700
雕 V5359 A 11300 T 14300 彩雕玻璃
雕 V5360 A 11300 T 14300 銀波玻璃
雕 V5361 A 11300 T 14300 采晶玻璃

門片最大尺寸：84 公分 x 210 公分
門片最小尺寸：62 公分 x 190 公分
門組最大尺寸：92 公分 x 210 公分
門組最小尺寸：70 公分 x 200 公分

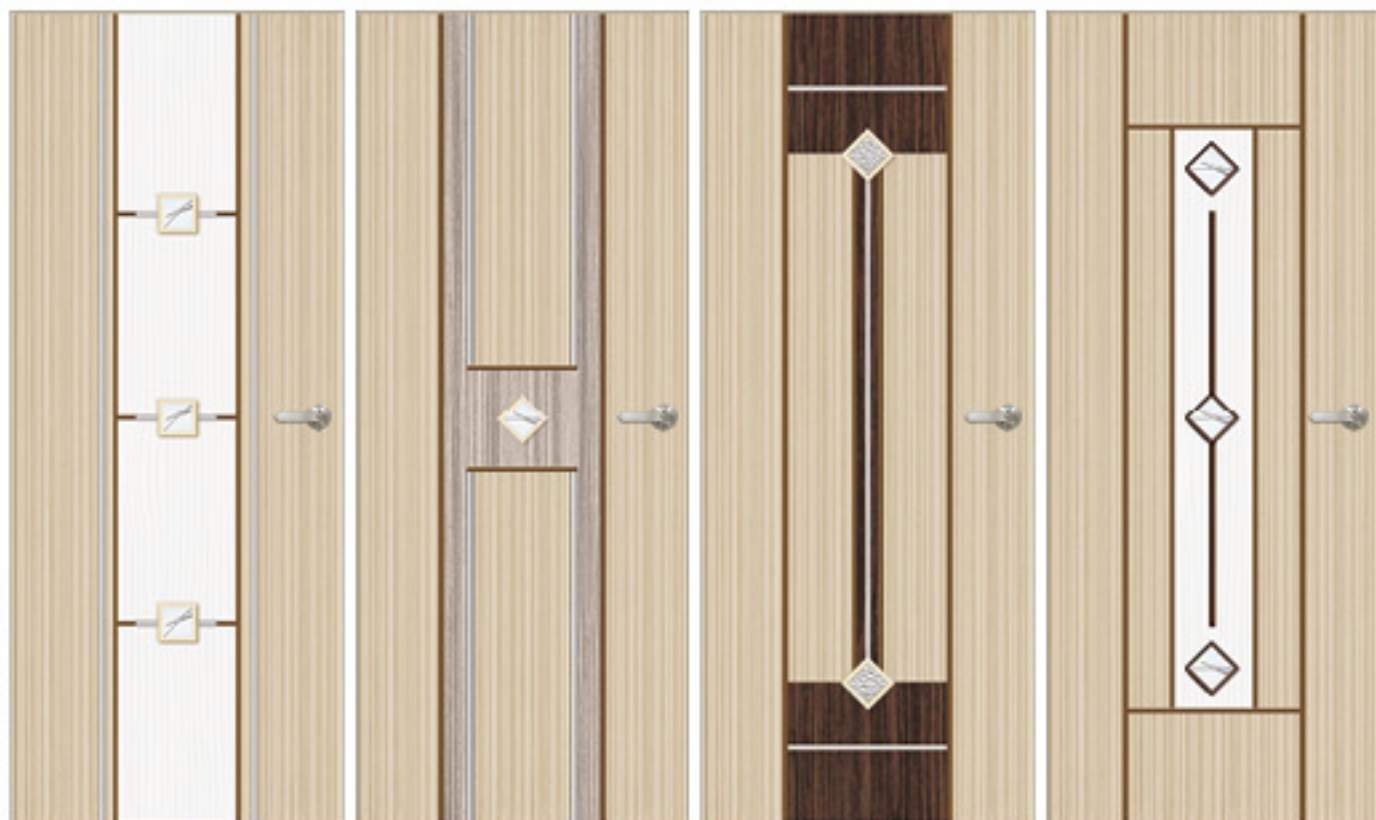

雕 V5362 A 11300 T 14300 采晶玻璃
雕 V5363 A 11300 T 14300 采晶玻璃
雕 V5364 A 11300 T 14300 銀波玻璃
雕 V5365 A 11300 T 14300 采晶玻璃

采雕 | 櫟木 | 浮雕厚板房間/浴廁門系列

版權所有 • 仿冒必究 專利新型 M594548 號



雕 V5367 A 11300 T 14300 采晶玻璃
雕 V5368 A 11300 T 14300 采晶玻璃
雕 V5369 A 11300 T 14300 采晶玻璃
雕 V5399 A 11300 T 14300

門片最大尺寸：84 公分 x 210 公分
門片最小尺寸：62 公分 x 190 公分
門組最大尺寸：92 公分 x 210 公分
門組最小尺寸：70 公分 x 200 公分

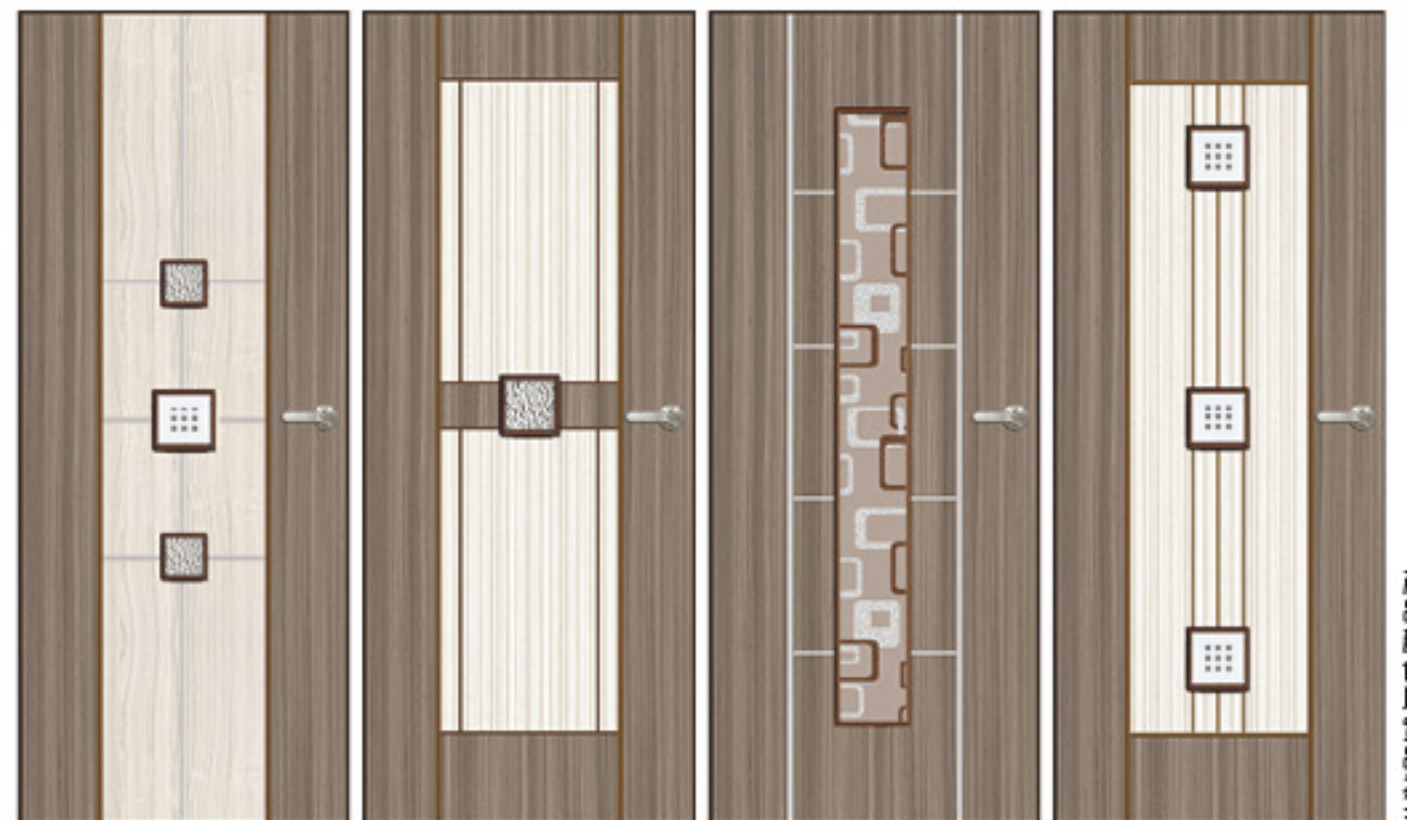

雕 V5371 A 11300 T 14300 采晶玻璃
雕 V5372 A 11300 T 14300 銀波玻璃
雕 V5373 A 11300 T 14300 采晶玻璃
雕 V5374 A 11300 T 14300 采晶玻璃

采雕立體紋路浮雕門系列

采雕立體紋路浮雕門系列

產品顏色以實品為準

產品顏色以實品為準



采雕 | 秋香 | 浮雕厚板房間/浴廁門系列

版權所有 • 仿冒必究 專利新型 M594548 號

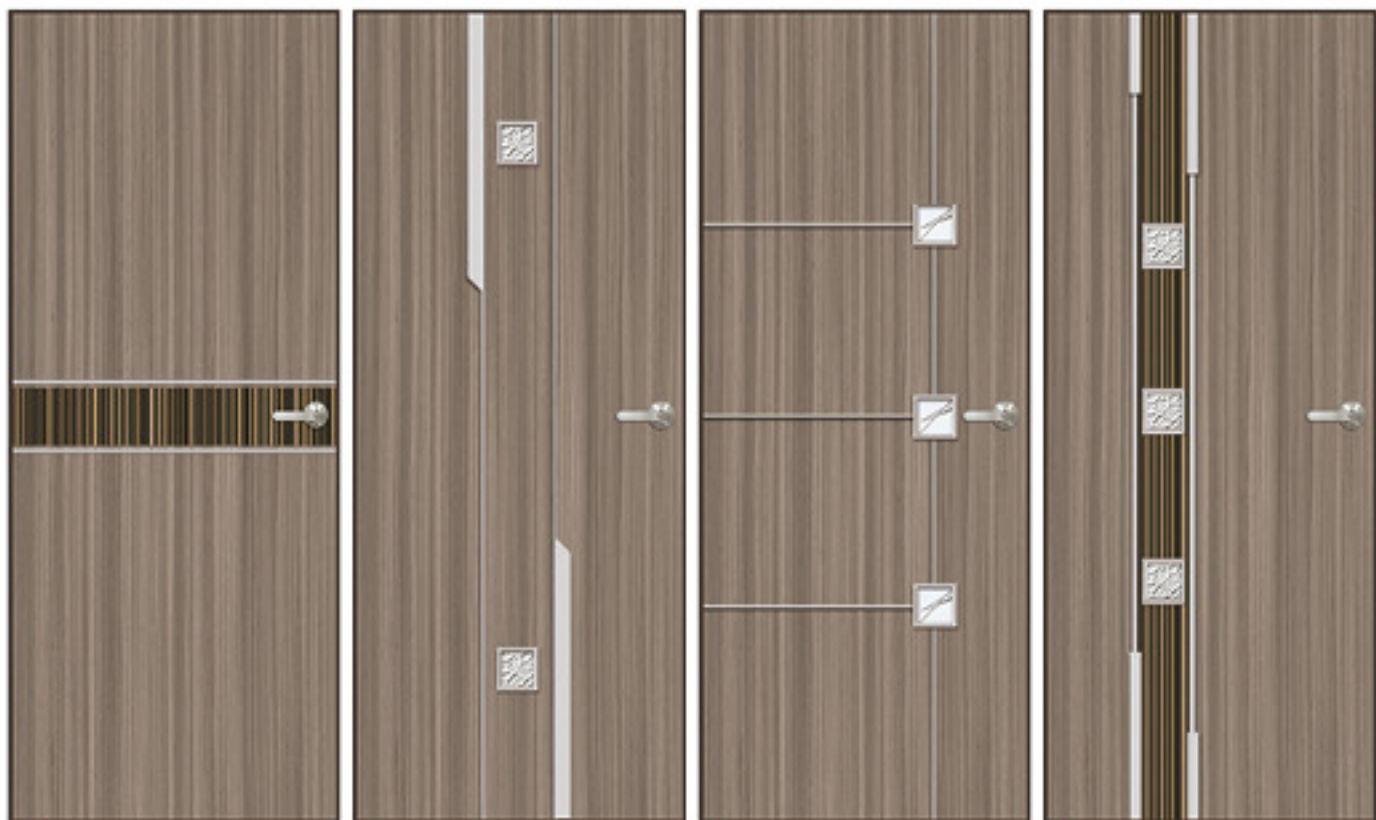

雕 V5375 A 8700 T 11700
雕 V5376 A 11300 T 14300 銀波玻璃
雕 V5378 A 11300 T 14300 采晶玻璃
雕 V5379 A 11300 T 14300 銀波玻璃

門片最大尺寸：84 公分 x 210 公分 門組最大尺寸：92 公分 x 210 公分
 門片最小尺寸：62 公分 x 190 公分 門組最小尺寸：70 公分 x 200 公分

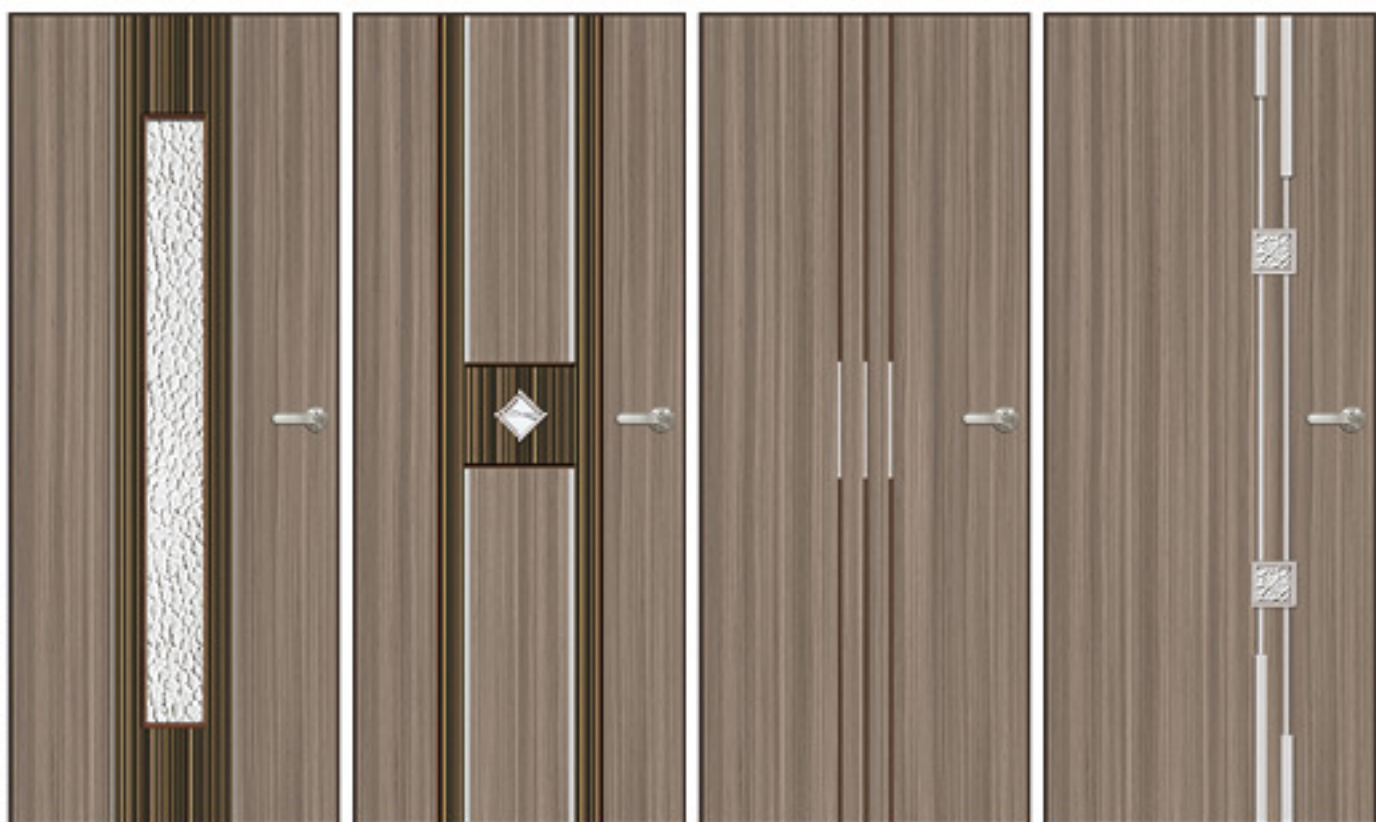

雕 V5380 A 11300 T 14300 銀波玻璃
雕 V5381 A 11300 T 14300 采晶玻璃
雕 V5382 A 11300 T 14300
雕 V5383 A 8700 T 11700 銀波玻璃

采雕 | 黑栲 | 浮雕厚板房間/浴廁門系列

版權所有 • 仿冒必究 專利新型 M594548 號



雕 V5384 A 8700 T 11700
雕 V5385 A 8700 T 11700
雕 V5386 A 11300 T 14300 采晶玻璃
雕 V5387 A 11300 T 14300 銀波玻璃

門片最大尺寸：84 公分 x 210 公分 門組最大尺寸：92 公分 x 210 公分
 門片最小尺寸：62 公分 x 190 公分 門組最小尺寸：70 公分 x 200 公分

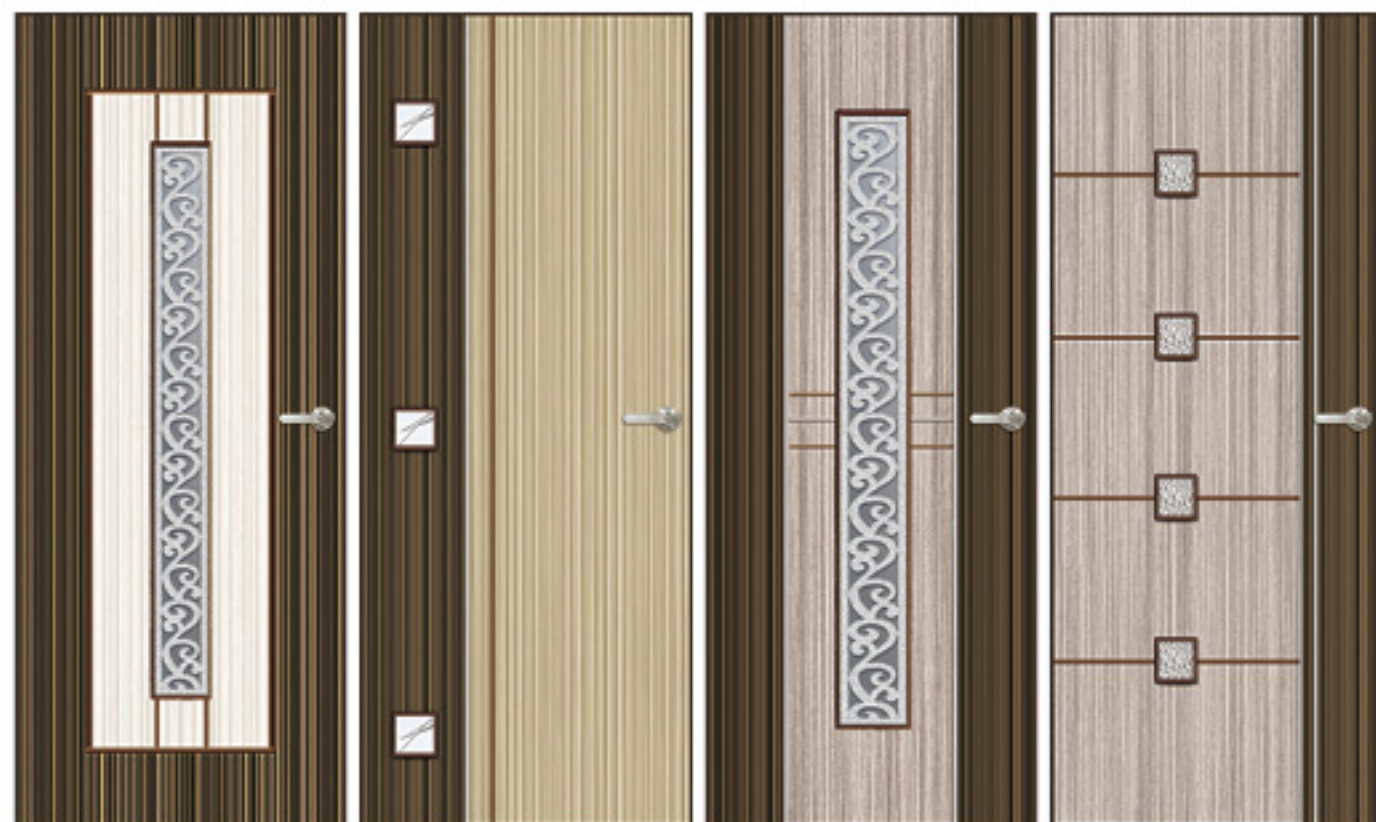

雕 V5389 A 11300 T 14300 采晶玻璃
雕 V5390 A 11300 T 14300 采晶玻璃
雕 V5391 A 11300 T 14300 采晶玻璃
雕 V5392 A 11300 T 14300 銀波玻璃

采雕立體紋路浮雕門系列

采雕立體紋路浮雕門系列

產品顏色以實物為準

產品顏色以實物為準



采雕

黃梧桐木

浮雕厚板房間/浴廁門系列

版權所有 • 仿冒必究 專利新型 M594548 號

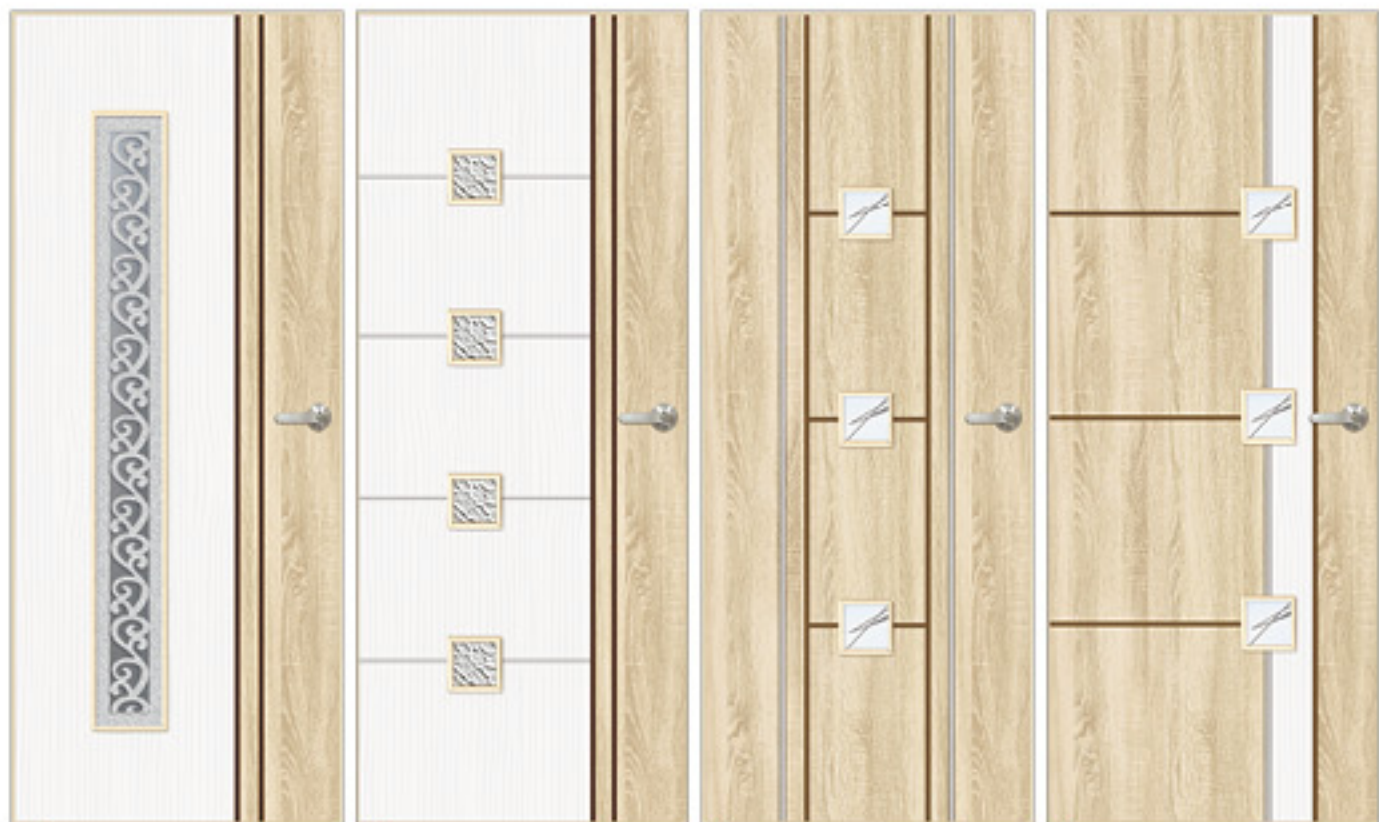

雕 5393 A 10200 T 13200 采晶玻璃
雕 5394 A 10200 T 13200 銀波玻璃
雕 5395 A 10200 T 13200 采晶玻璃
雕 5396 A 10200 T 13200 采晶玻璃

門片最大尺寸：84 公分 x 210 公分 門組最大尺寸：92 公分 x 210 公分
 門片最小尺寸：71 公分 x 190 公分 門組最小尺寸：80 公分 x 200 公分

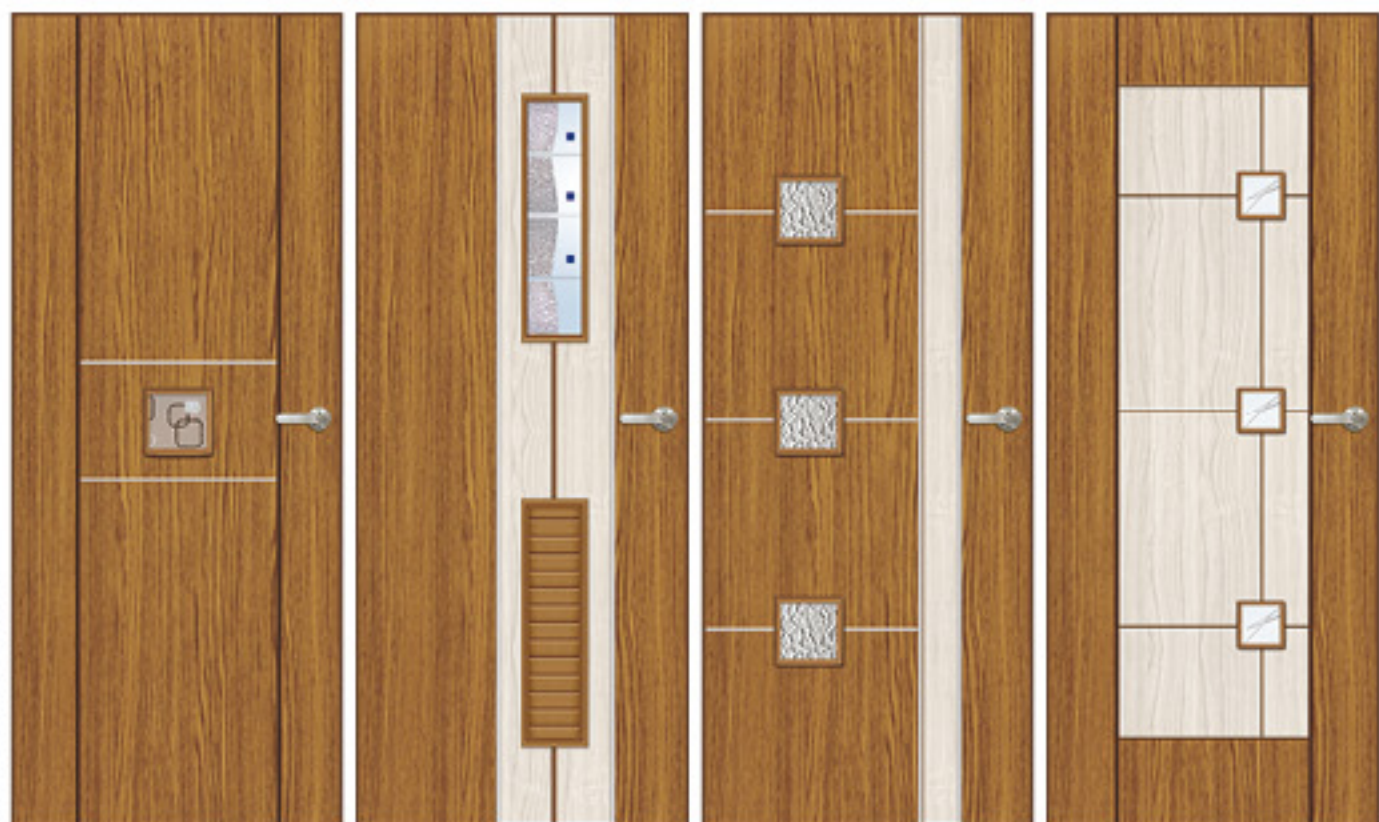

雕 5397 A 9200 T 12200 采晶玻璃
雕 5398 A 10200 T 13200 彩雕玻璃
雕 5401 A 9200 T 12200 銀波玻璃
雕 5402 A 10200 T 13200 采晶玻璃

采雕

胡桃木

浮雕厚板房間/浴廁門系列

版權所有 • 仿冒必究 專利新型 M594548 號

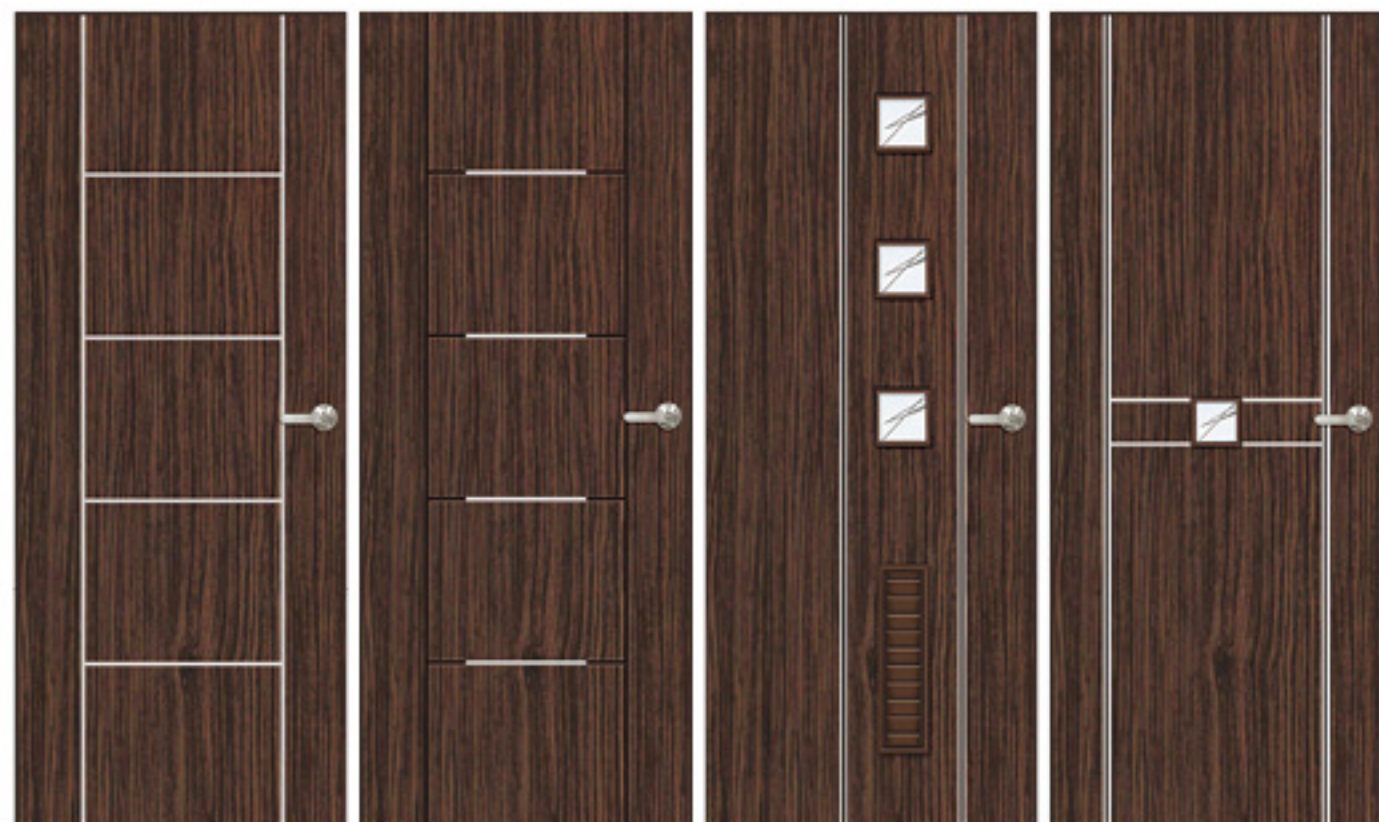

雕 5403 A 7600 T 10600
雕 5405 A 7600 T 10600 采晶玻璃
雕 5406 A 10200 T 13200 采晶玻璃
雕 5407 A 9200 T 12200 采晶玻璃

門片最大尺寸：84 公分 x 210 公分 門組最大尺寸：92 公分 x 210 公分
 門片最小尺寸：62 公分 x 190 公分 門組最小尺寸：70 公分 x 200 公分

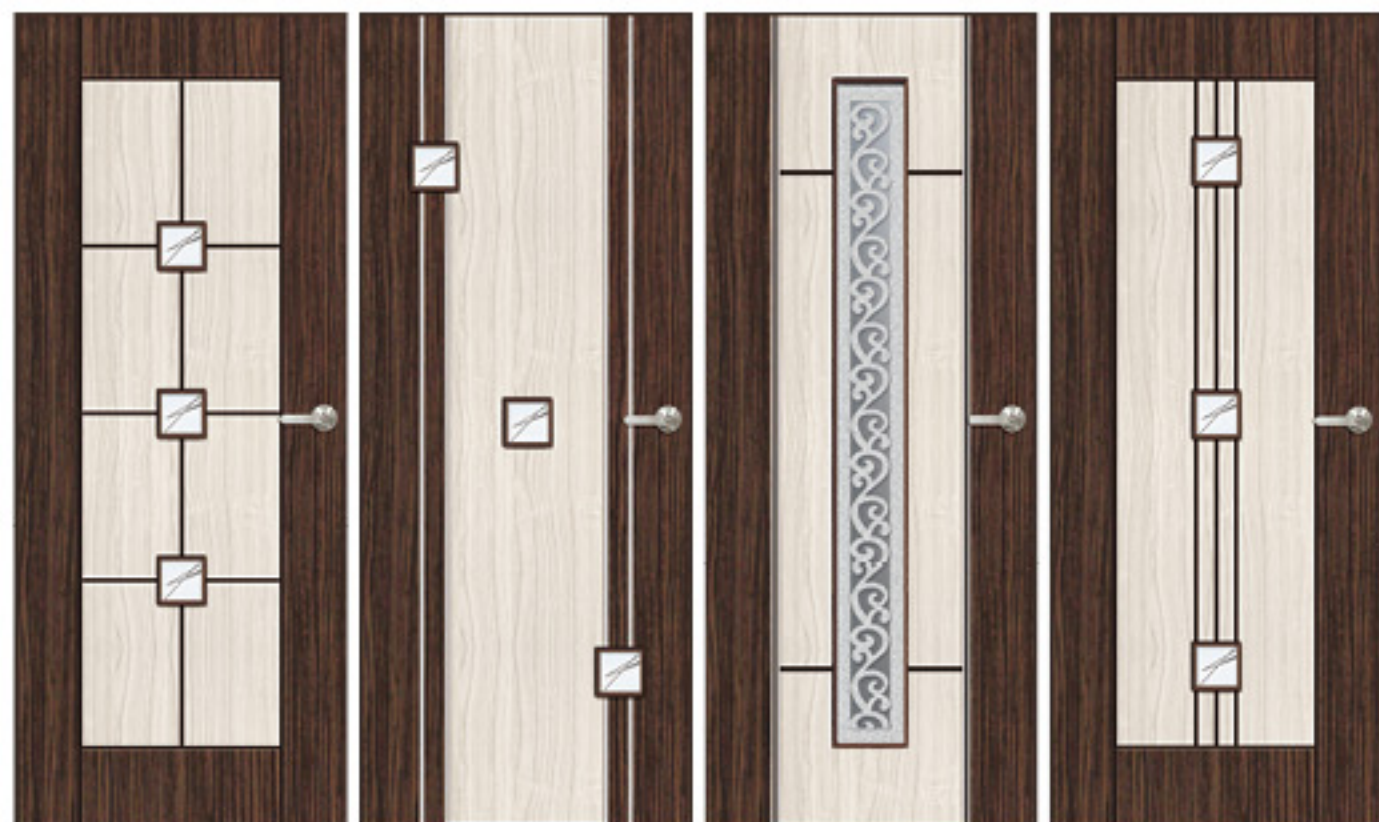

雕 5408 A 10200 T 13200 采晶玻璃
雕 5409 A 10200 T 13200 采晶玻璃
雕 5410 A 10200 T 13200 采晶玻璃
雕 5412 A 10200 T 13200 采晶玻璃

采雕立體紋路浮雕門系列

采雕立體紋路浮雕門系列

產品顏色以實品為主

產品顏色以實品為主



采雕 | 抽象 | 浮雕厚板房間/浴廁門系列

版權所有 • 仿冒必究 專利新型 M594548 號

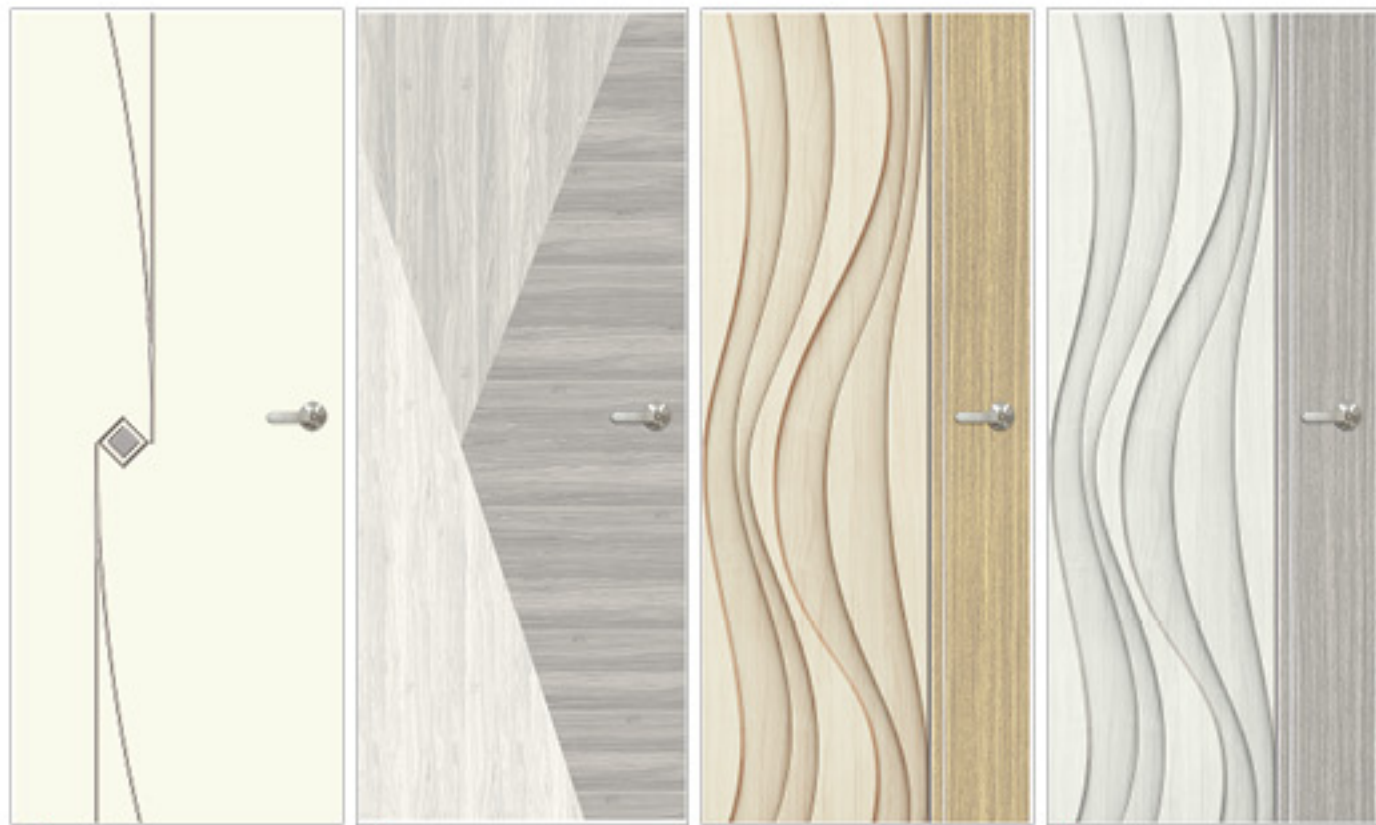

雕 V5413 A 8700 T 11700 雕 V5415 A 8700 T 11700 雕 V5416 A 8700 T 11700 雕 V5417 A 8700 T 11700

門片最大尺寸：84 公分 x 210 公分 門組最大尺寸：92 公分 x 210 公分
門片最小尺寸：62 公分 x 190 公分 門組最小尺寸：70 公分 x 200 公分



雕 V5418 A 8700 T 11700 雕 V5419 A 8700 T 11700 雕 V5420 A 8700 T 11700 雕 V5421 A 8700 T 11700

采雕 | 抽象 | 浮雕厚板房間/浴廁門系列

版權所有 • 仿冒必究 專利新型 M594548 號

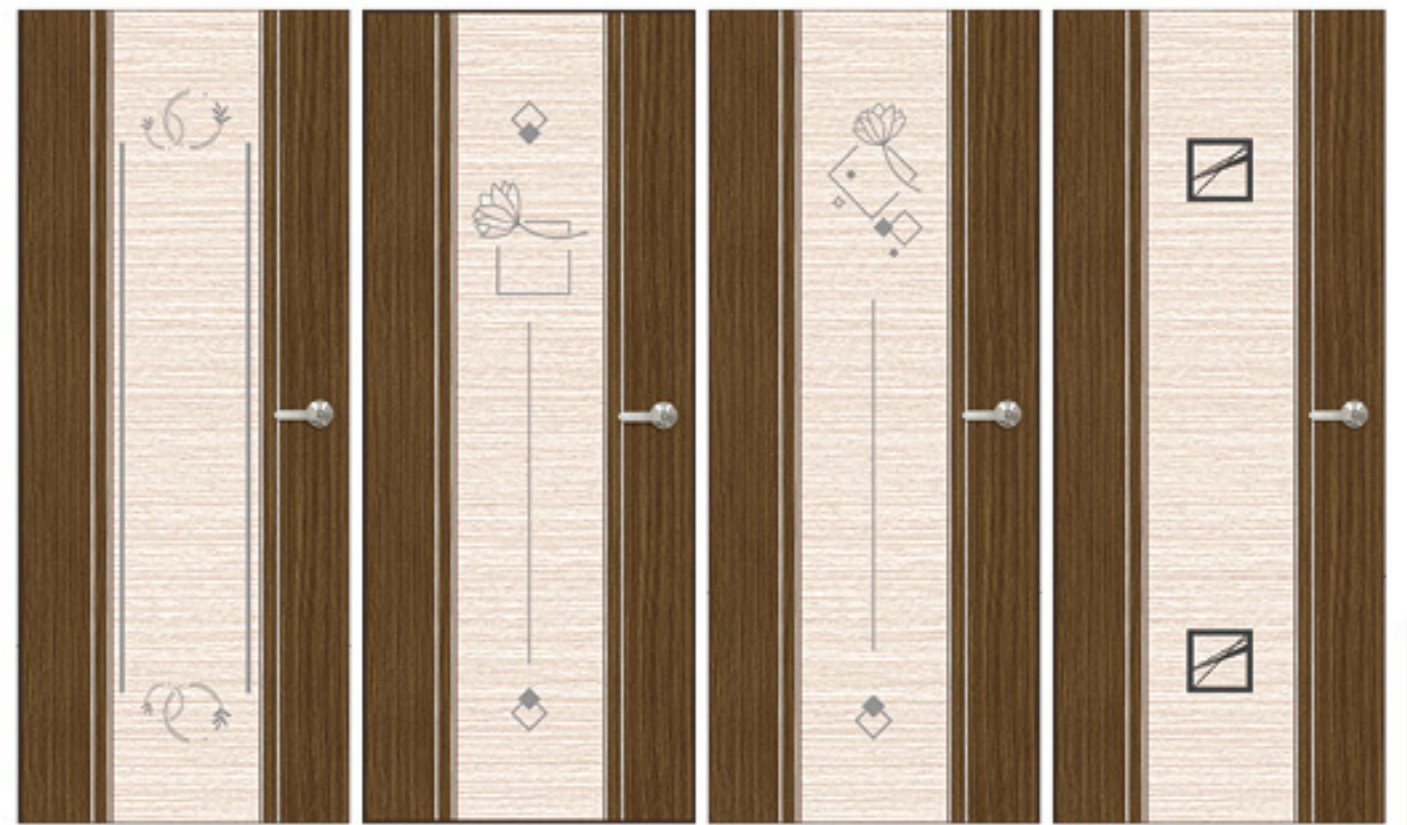

雕 V5423 A 8700 T 11700 雕 V5424 A 8700 T 11700 雕 V5425 A 8700 T 11700 雕 V5426 A 8700 T 11700

門片最大尺寸：84 公分 x 210 公分 門組最大尺寸：92 公分 x 210 公分
門片最小尺寸：62 公分 x 190 公分 門組最小尺寸：70 公分 x 200 公分



雕 V5427 A 8700 T 11700 雕 V5428 A 8700 T 11700 雕 V5429 A 8700 T 11700 雕 V5430 A 8700 T 11700

采雕立體紋路浮雕門系列

采雕立體紋路浮雕門系列

產品顏色以實物為準

產品顏色以實物為準



采雕 | 抽象 | 浮雕厚板房間/浴廁門系列

版權所有 • 仿冒必究 專利新型 M594548 號



雕 V5431 A 8700 T 11700 雕 V5432 A 8700 T 11700 雕 V5434 A 8700 T 11700 雕 V5435 A 8700 T 11700

門片最大尺寸：84 公分 x 210 公分 門組最大尺寸：92 公分 x 210 公分
門片最小尺寸：60 公分 x 190 公分 門組最小尺寸：68 公分 x 200 公分

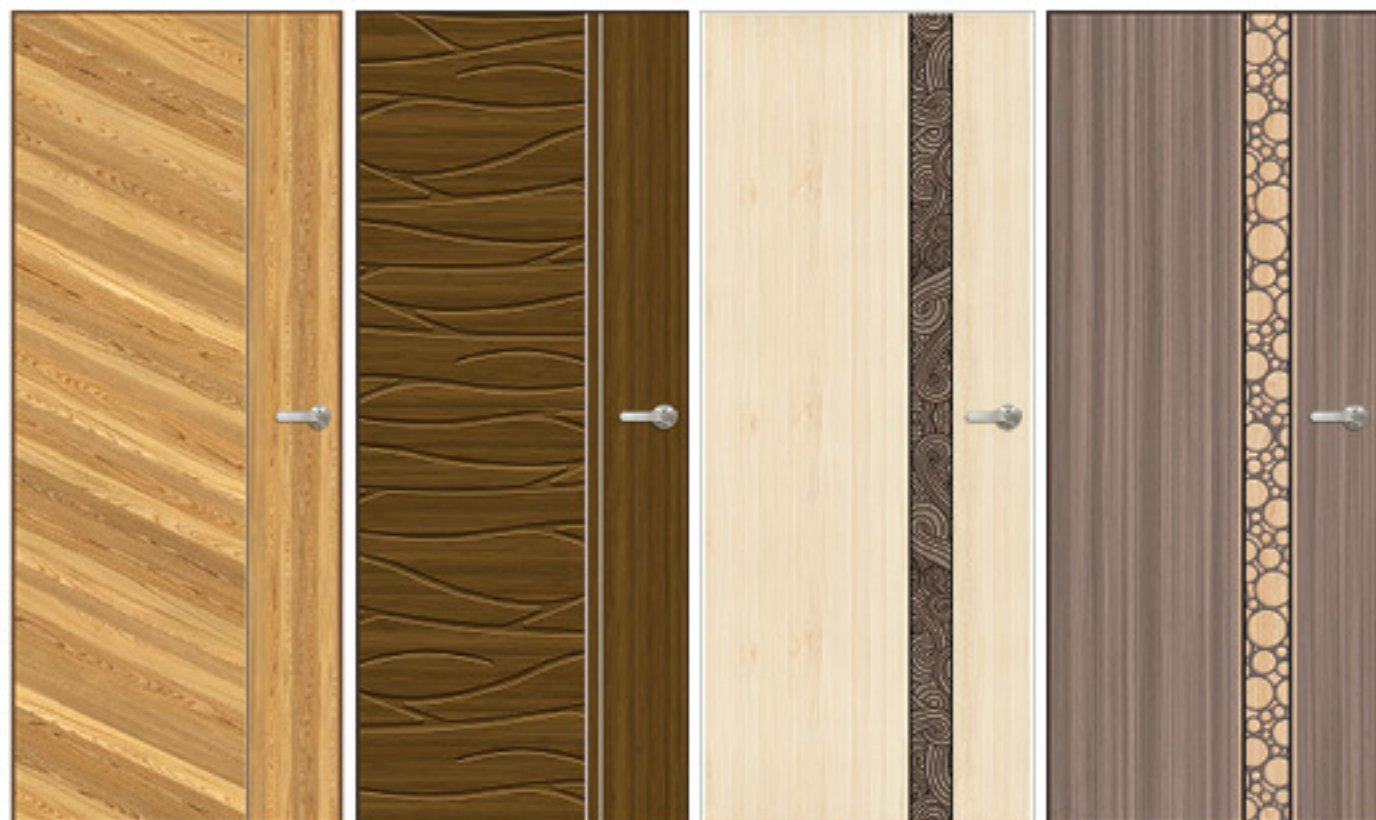

雕 V5436 A 8700 T 11700 雕 V5437 A 8700 T 11700 雕 V5438 A 8700 T 11700 雕 V5439 A 8700 T 11700

采雕 | 抽象 | 浮雕厚板房間/浴廁門系列

版權所有 • 仿冒必究 專利新型 M594548 號



雕 V5440 A 8700 T 11700 雕 V5441 A 8700 T 11700 雕 V5442 A 8700 T 11700 雕 V5443 A 8700 T 11700

門片最大尺寸：84 公分 x 210 公分 門組最大尺寸：92 公分 x 210 公分
門片最小尺寸：62 公分 x 190 公分 門組最小尺寸：70 公分 x 200 公分



雕 V5445 A 8700 T 11700 雕 V5446 A 8700 T 11700 雕 V5447 A 8700 T 11700 雕 V5448 A 8700 T 11700

采雕立體紋路浮雕門系列

采雕立體紋路浮雕門系列

產品顏色以實物為準

產品顏色以實物為準



采雕 | 抽象 | 浮雕厚板房間/浴廁門系列

版權所有 • 仿冒必究 專利新型 M594548 號

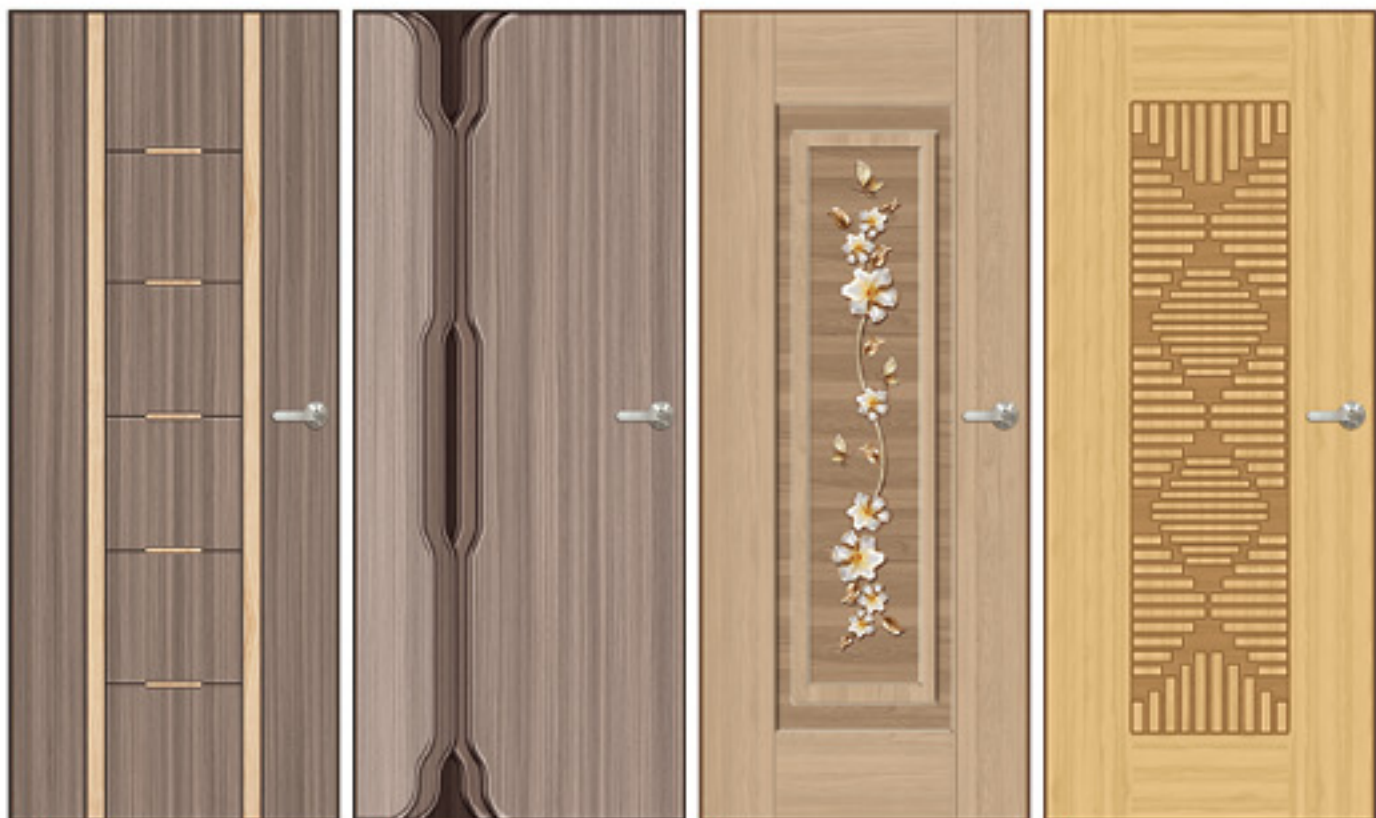

雕 V5449 A 8700 T 11700 雕 V5450 A 8700 T 11700 雕 V5451 A 8700 T 11700 雕 V5452 A 8700 T 11700

門片最大尺寸：84 公分 x 210 公分 門組最大尺寸：92 公分 x 210 公分
門片最小尺寸：62 公分 x 190 公分 門組最小尺寸：70 公分 x 200 公分

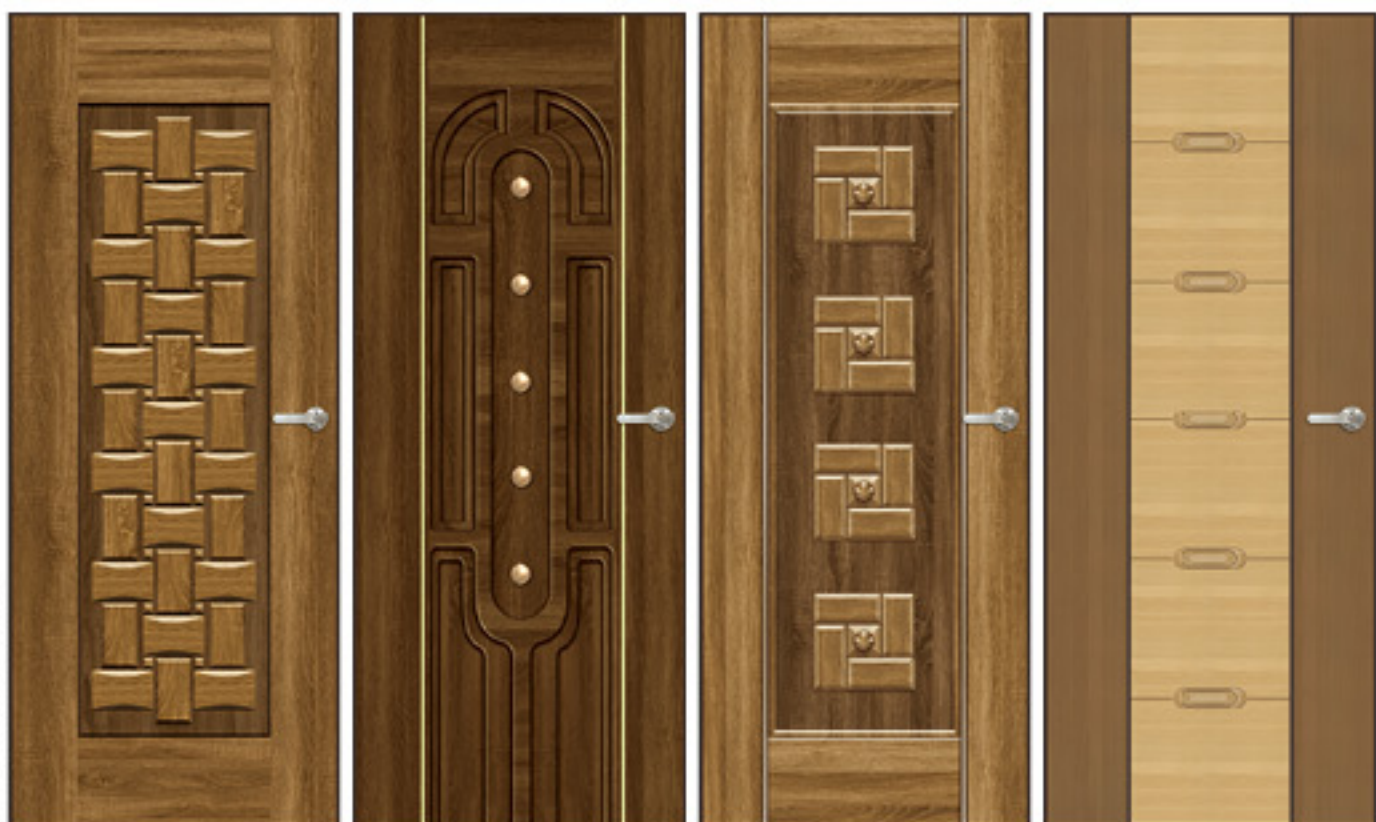

雕 V5453 A 8700 T 11700 雕 V5456 A 8700 T 11700 雕 V5457 A 8700 T 11700 雕 V5458 A 8700 T 11700

采雕 | 抽象 | 浮雕厚板房間/浴廁門系列

版權所有 • 仿冒必究 專利新型 M594548 號

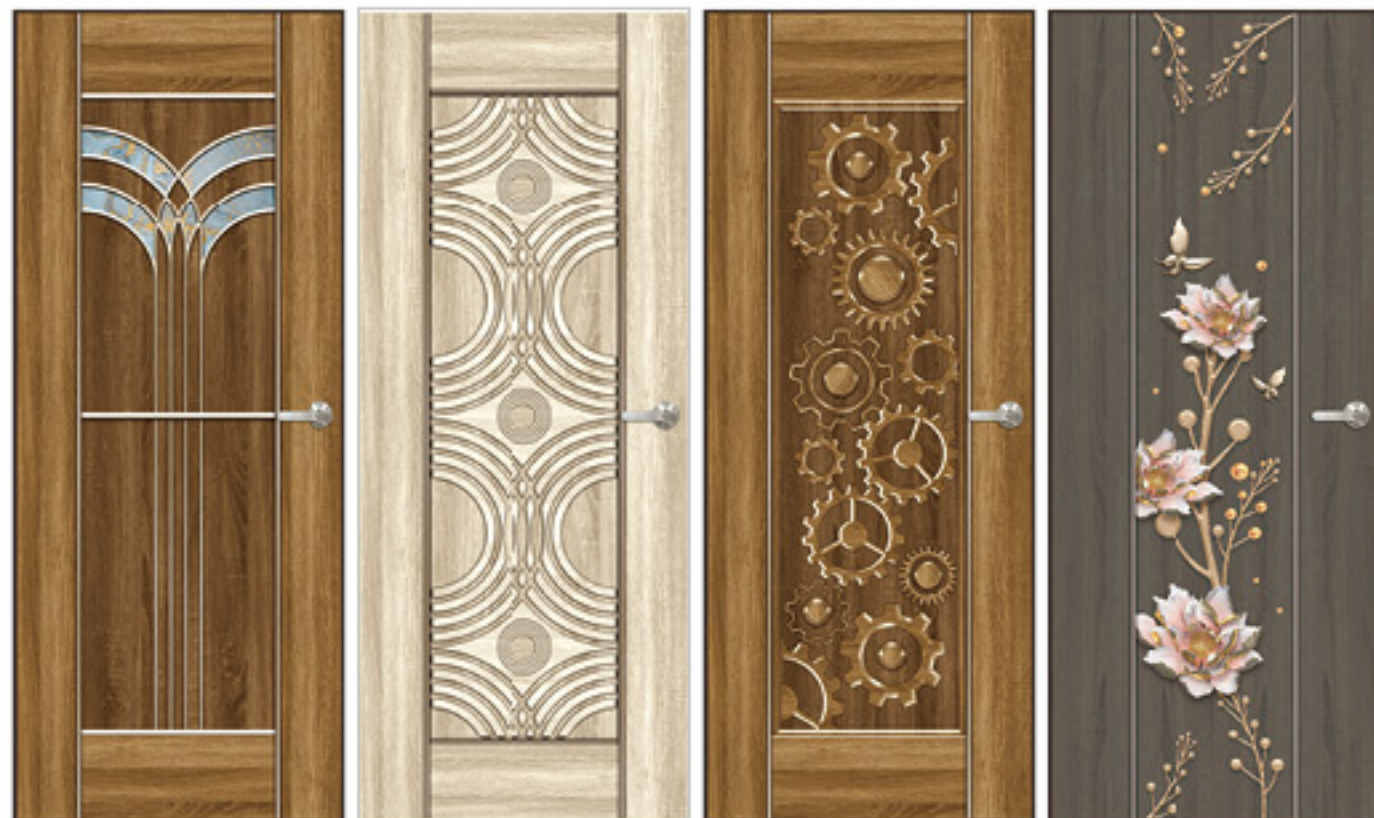

雕 V5459 A 8700 T 11700 雕 V5460 A 8700 T 11700 雕 V5461 A 8700 T 11700 雕 V5462 A 8700 T 11700

門片最大尺寸：84 公分 x 210 公分 門組最大尺寸：92 公分 x 210 公分
門片最小尺寸：65 公分 x 190 公分 門組最小尺寸：73 公分 x 200 公分

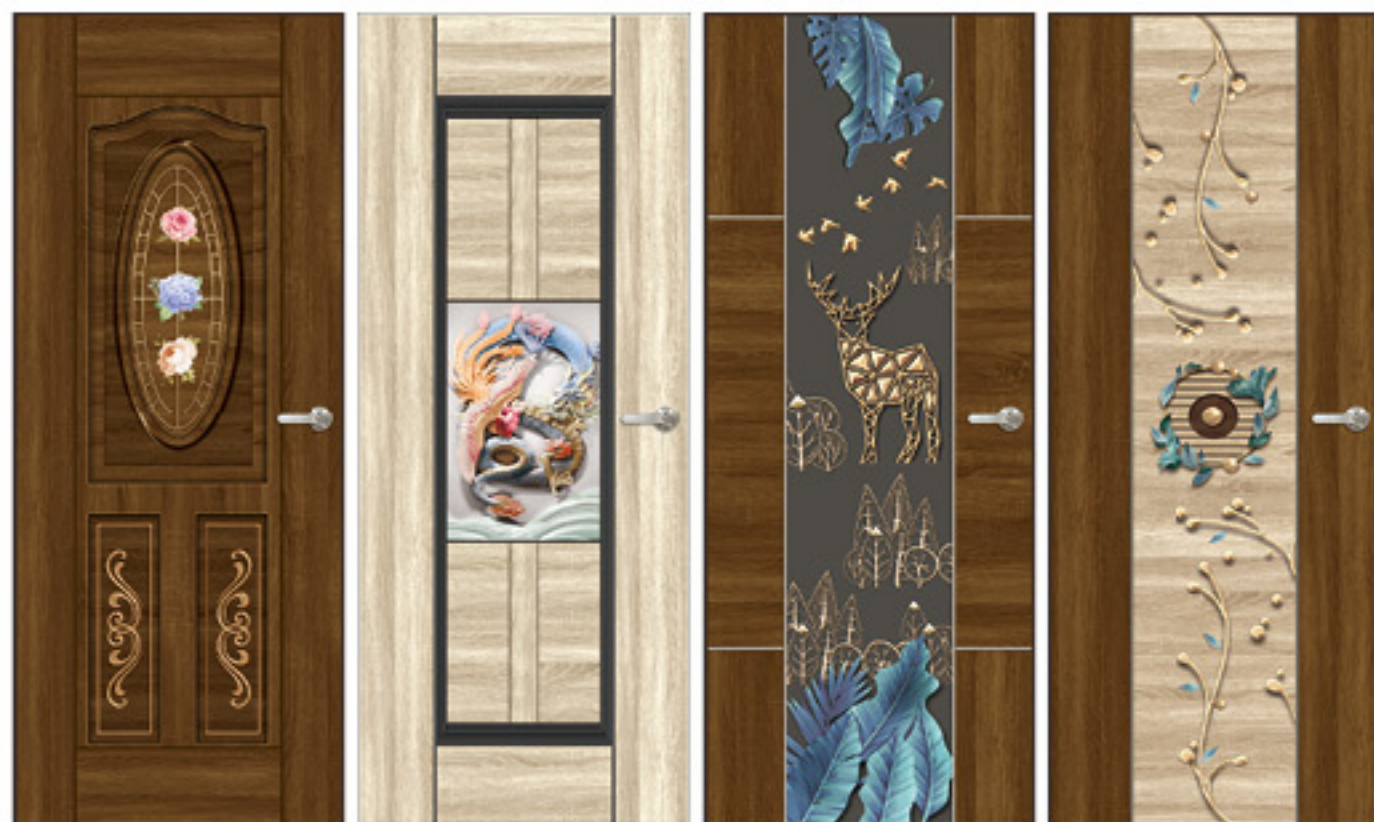

雕 V5463 A 8700 T 11700 雕 V5464 A 8700 T 11700 雕 V5465 A 8700 T 11700 雕 V5467 A 8700 T 11700

采雕立體紋路浮雕門系列

采雕立體紋路浮雕門系列

產品顏色以實物為準

產品顏色以實物為準



采雕 | 抽象 | 浮雕厚板房間/浴廁門系列

版權所有 • 仿冒必究 專利新型 M594548 號



雕 V6656 房間門 A 8700 T 11700



雕 V6682 房間門 A 8700 T 11700

采雕 | 抽象 | 浮雕厚板房間/浴廁門系列

版權所有 • 仿冒必究 專利新型 M594548 號



雕 V6642 A 8700 T 11700 雕 V6643 A 8700 T 11700 雕 V6645 A 8700 T 11700 雕 V6646 A 8700 T 11700

門片最大尺寸：84 公分 x 210 公分 門組最大尺寸：92 公分 x 210 公分
門片最小尺寸：60 公分 x 190 公分 門組最小尺寸：69 公分 x 200 公分



雕 V6647 A 8700 T 11700 雕 V6648 A 8700 T 11700 雕 V6649 A 8700 T 11700 雕 V6650 A 8700 T 11700

采雕立體紋路浮雕門系列

產品顏色以實物為準



采雕 | 抽象 | 浮雕厚板房間/浴廁門系列

版權所有 • 仿冒必究 專利新型 M594548 號



雕 V6651 A 8700 T 11700 雕 V6652 A 8700 T 11700 雕 V6653 A 8700 T 11700 雕 V6654 A 8700 T 11700

門片最大尺寸：84 公分 x 210 公分 門組最大尺寸：92 公分 x 210 公分
門片最小尺寸：60 公分 x 190 公分 門組最小尺寸：69 公分 x 200 公分



雕 V6656 A 8700 T 11700 雕 V6657 A 8700 T 11700 雕 V6658 A 8700 T 11700 雕 V6659 A 8700 T 11700

采雕 | 抽象 | 浮雕厚板房間/浴廁門系列

版權所有 • 仿冒必究 專利新型 M594548 號



雕 V6660 A 8700 T 11700 雕 V6661 A 8700 T 11700 雕 V6662 A 8700 T 11700 雕 V6663 A 8700 T 11700

門片最大尺寸：84 公分 x 210 公分 門組最大尺寸：92 公分 x 210 公分
門片最小尺寸：60 公分 x 190 公分 門組最小尺寸：69 公分 x 200 公分

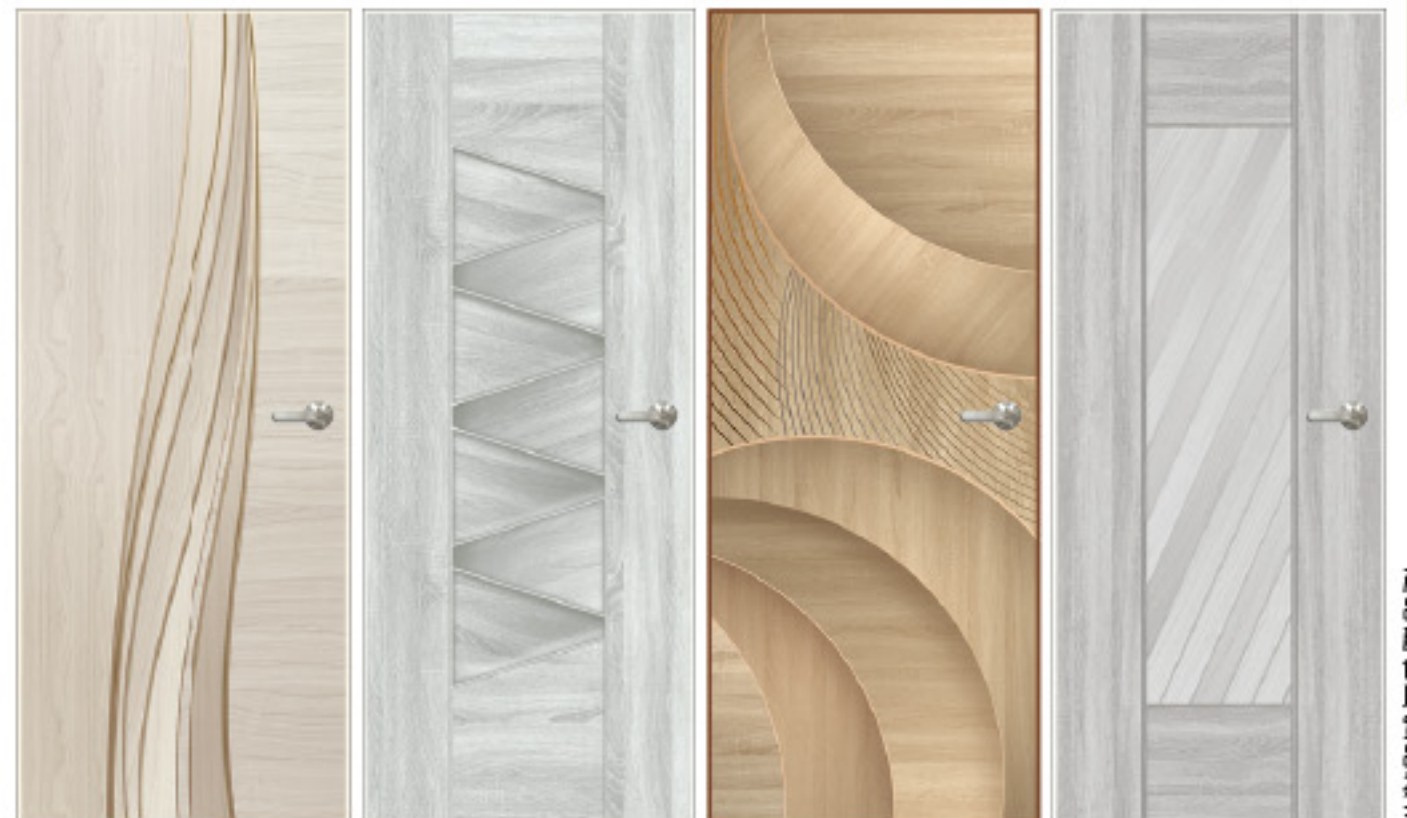

雕 V6664 A 8700 T 11700 雕 V6665 A 8700 T 11700 雕 V6667 A 8700 T 11700 雕 V6668 A 8700 T 11700

采雕立體紋路浮雕門系列

采雕立體紋路浮雕門系列

產品顏色以實品為準

產品顏色以實品為準



采雕 | 抽象 | 浮雕厚板房間/浴廁門系列

版權所有 • 仿冒必究 專利新型 M594548 號



雕 V6669 A 8700 T 11700 雕 V6670 A 8700 T 11700 雕 V6671 A 8700 T 11700 雕 V6672 A 8700 T 11700

門片最大尺寸：84 公分 x 210 公分 門組最大尺寸：92 公分 x 210 公分
門片最小尺寸：60 公分 x 190 公分 門組最小尺寸：69 公分 x 200 公分

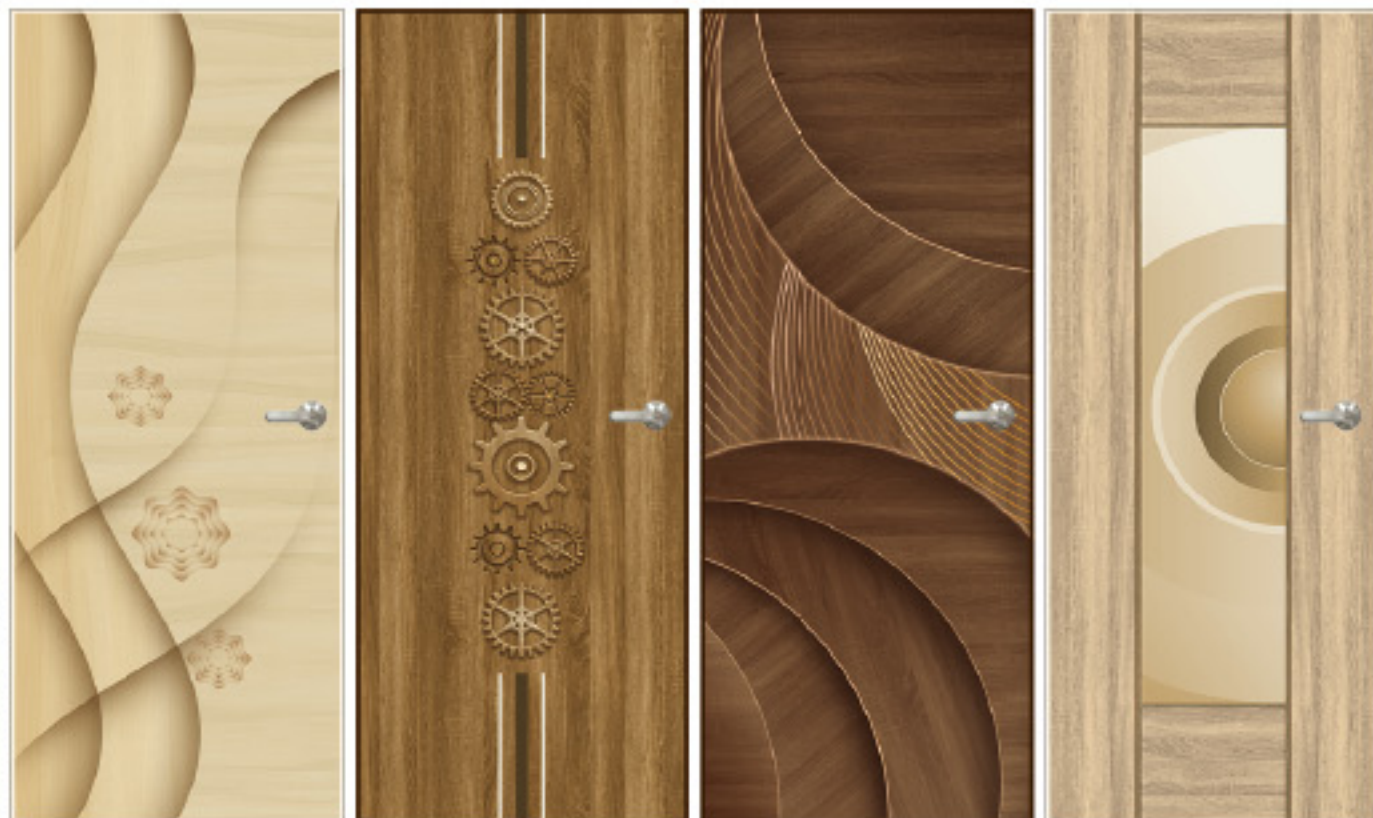

雕 V6673 A 8700 T 11700 雕 V6674 A 8700 T 11700 雕 V6675 A 8700 T 11700 雕 V6676 A 8700 T 11700

采雕 | 抽象 | 浮雕厚板房間/浴廁門系列

版權所有 • 仿冒必究 專利新型 M594548 號



雕 V6678 A 8700 T 11700 雕 V6679 A 8700 T 11700 雕 V6680 A 8700 T 11700 雕 V6681 A 8700 T 11700

門片最大尺寸：84 公分 x 210 公分 門組最大尺寸：92 公分 x 210 公分
門片最小尺寸：60 公分 x 190 公分 門組最小尺寸：69 公分 x 200 公分

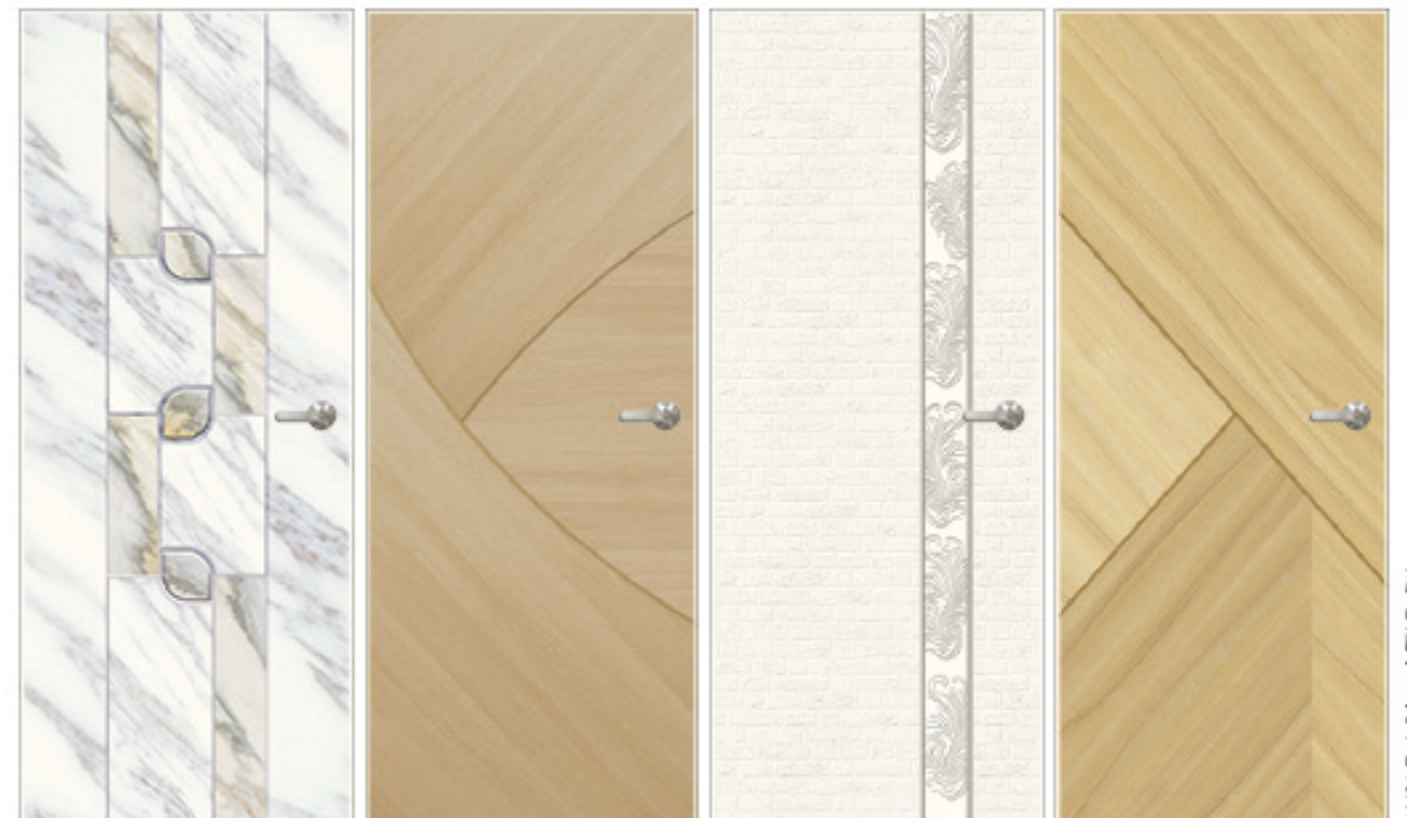

雕 V6682 A 8700 T 11700 雕 V6683 A 8700 T 11700 雕 V6684 A 8700 T 11700 雕 V6685 A 8700 T 11700

采雕立體紋路浮雕門系列

采雕立體紋路浮雕門系列

產品顏色以實品為準

產品顏色以實品為準



采雕 | 抽象 | 浮雕厚板房間/浴廁門系列

版權所有 • 仿冒必究 專利新型 M594548 號

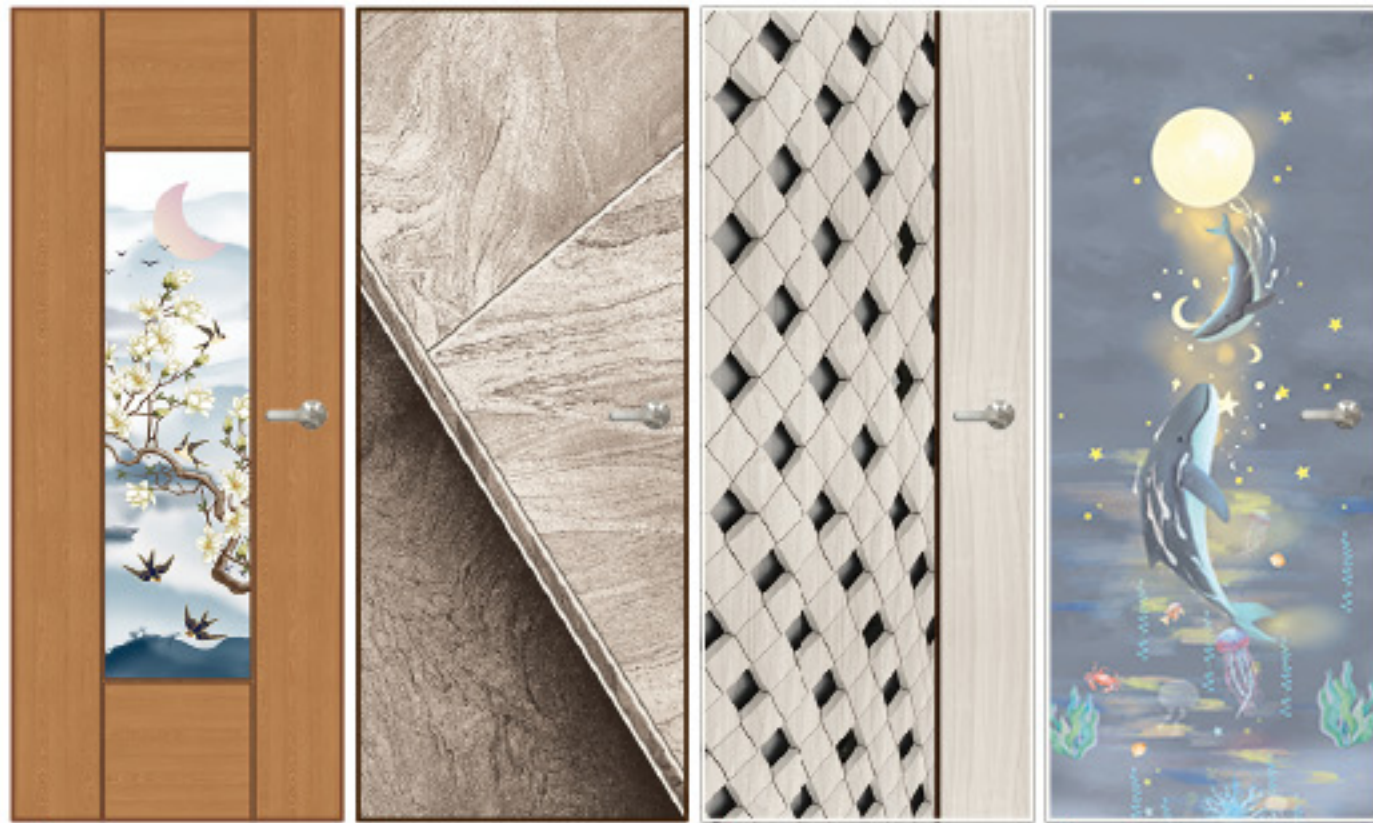

雕 V6686 A 8700 T 11700 雕 V6687 A 8700 T 11700 雕 V6689 A 8700 T 11700 雕 V6690 A 8700 T 11700

門片最大尺寸：84 公分 x 210 公分 門組最大尺寸：92 公分 x 210 公分
門片最小尺寸：60 公分 x 190 公分 門組最小尺寸：69 公分 x 200 公分



雕 V6691 A 8700 T 11700 雕 V6692 A 8700 T 11700 雕 V6693 A 8700 T 11700 雕 V6694 A 8700 T 11700

采雕 | 抽象 | 浮雕厚板房間/浴廁門系列

版權所有 • 仿冒必究 專利新型 M594548 號

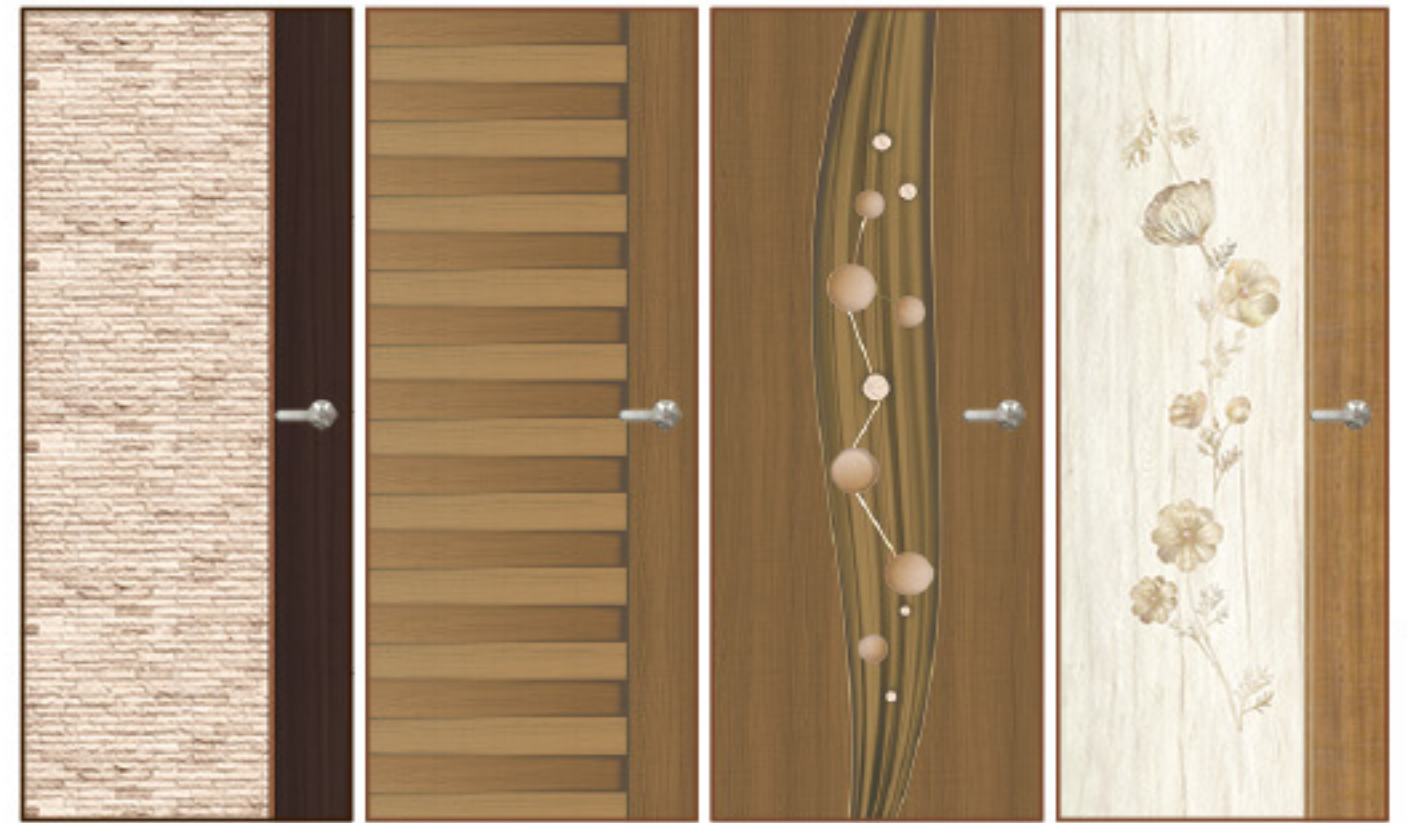

雕 V6695 A 8700 T 11700 雕 V6696 A 8700 T 11700 雕 V6697 A 8700 T 11700 雕 V6698 A 8700 T 11700

門片最大尺寸：84 公分 x 210 公分 門組最大尺寸：92 公分 x 210 公分
門片最小尺寸：60 公分 x 190 公分 門組最小尺寸：69 公分 x 200 公分



雕 V6700 A 8700 T 11700 雕 V6701 A 8700 T 11700 雕 V6702 A 8700 T 11700 雕 V6703 A 8700 T 11700

采雕立體紋路浮雕門系列

采雕立體紋路浮雕門系列

產品顏色以實品為準

產品顏色以實品為準

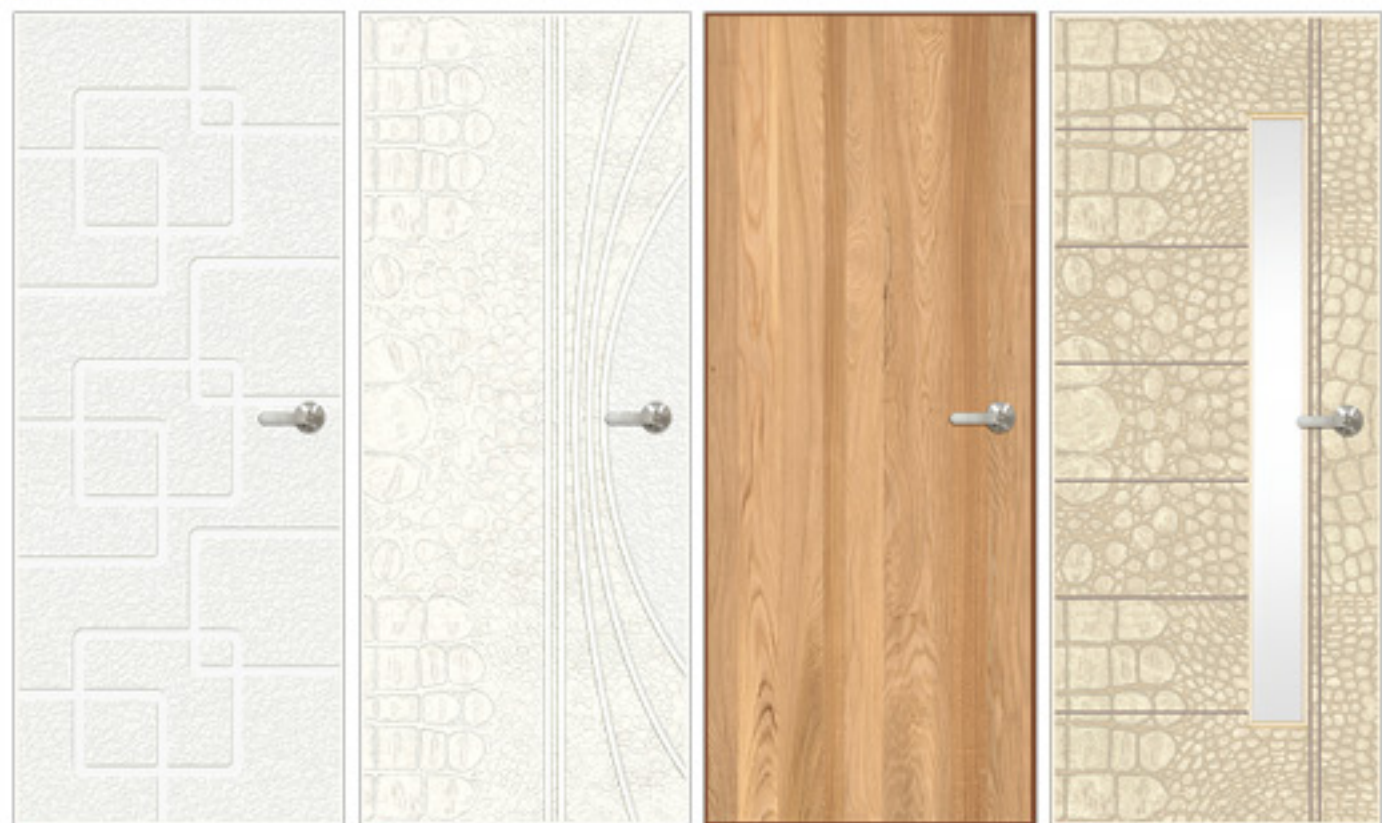

映 6208 A 8700 T 11700 映 6209 A 8700 T 11700 映 6527 房間門 A 8700 T 11700 映 6704 噴砂玻璃 A 11300 T 14300

門片最大尺寸：84 公分 x 210 公分 門組最大尺寸：92 公分 x 210 公分
門片最小尺寸：60 公分 x 190 公分 門組最小尺寸：69 公分 x 200 公分

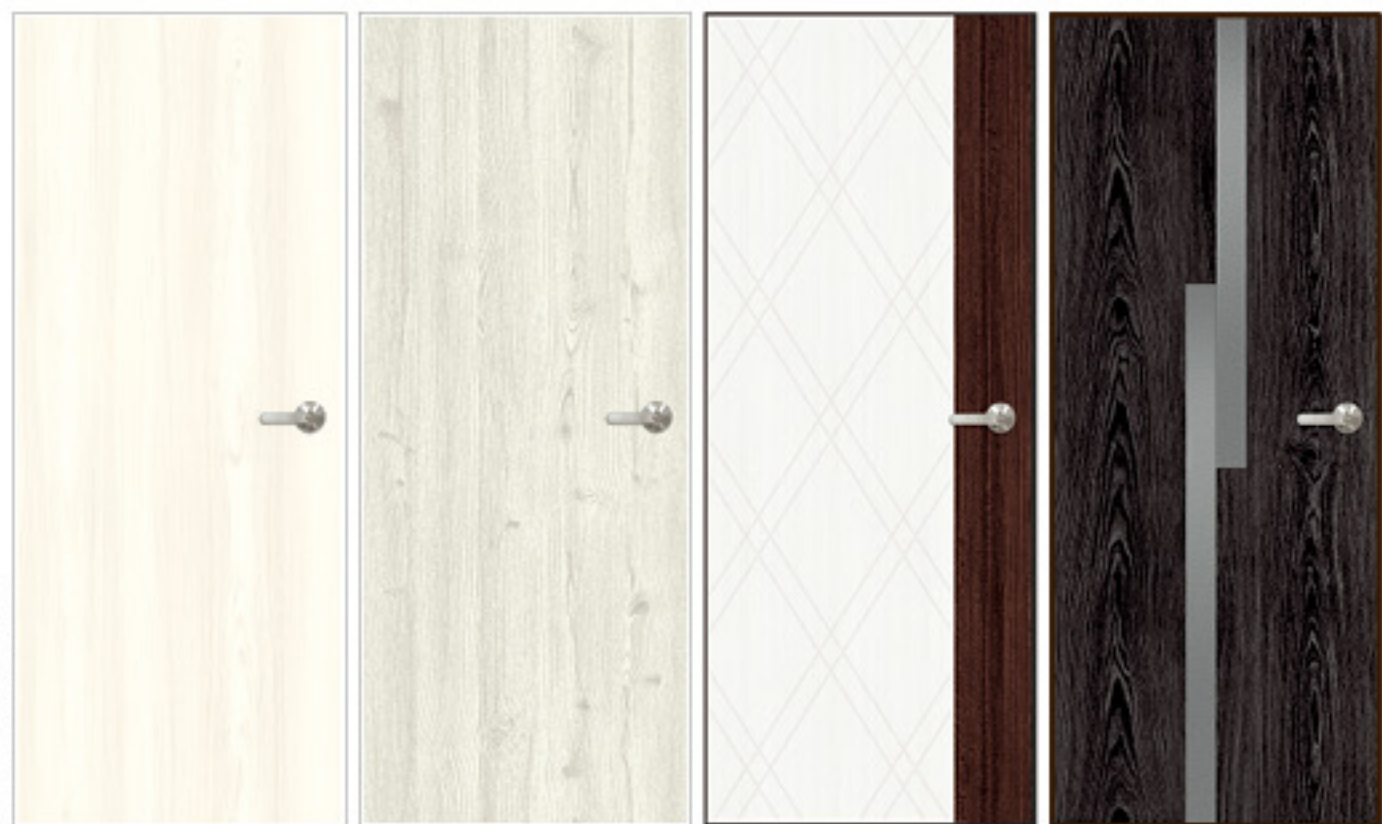

映 6518 房間門 A 8700 T 11700 映 6501 房間門 A 8700 T 11700 映 6401 A 8700 T 11700 映 6201 A 8700 T 11700



映 6102 A 8700 T 11700 映 6103 A 8700 T 11700 映 6104 A 8700 T 11700 映 6041 A 8700 T 11700

門片最大尺寸：84 公分 x 210 公分 門組最大尺寸：92 公分 x 210 公分
門片最小尺寸：60 公分 x 190 公分 門組最小尺寸：69 公分 x 200 公分

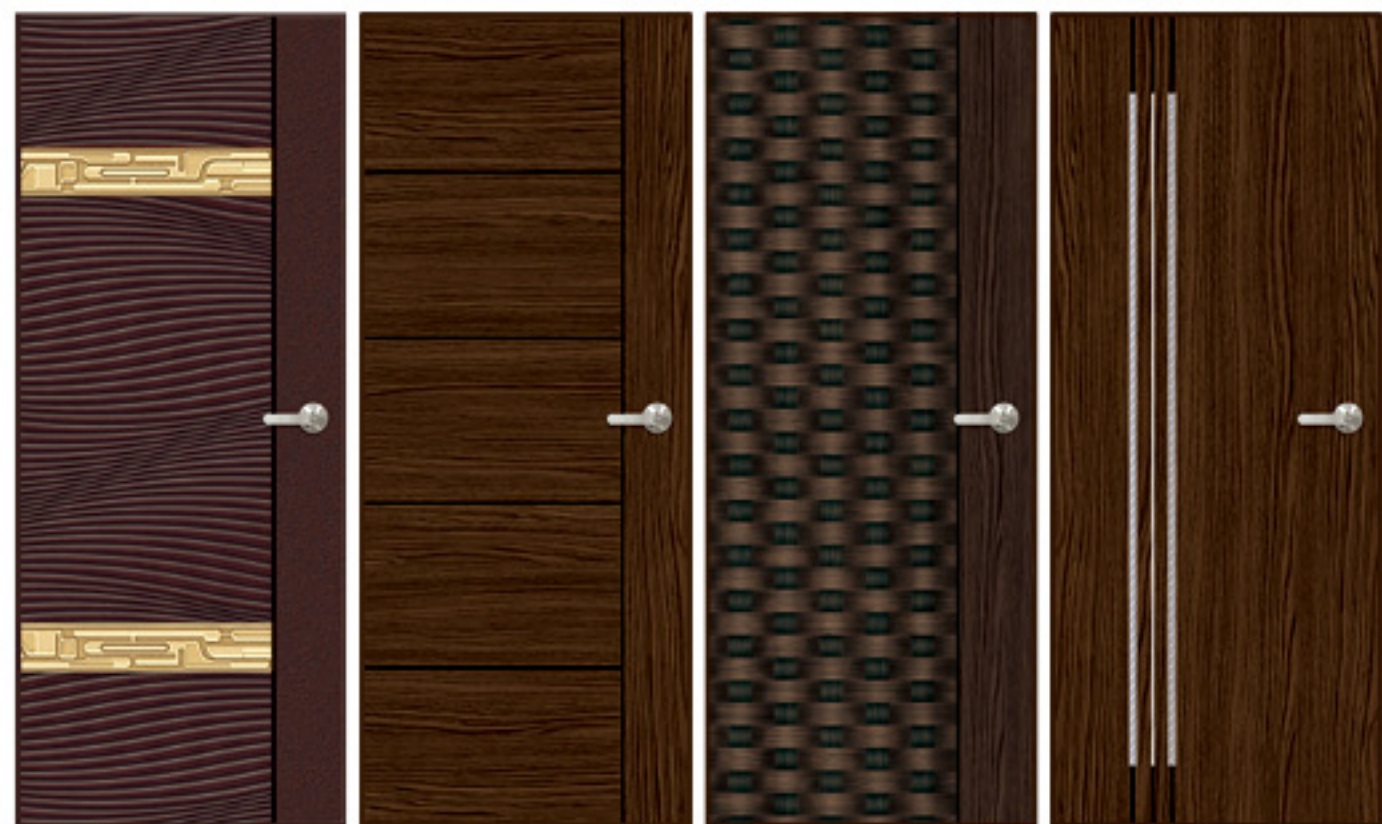

映 6081 A 8700 T 11700 映 6105 A 8700 T 11700 映 6215 A 8700 T 11700 映 6219 A 8700 T 11700



映 6705 A 11300 砂彩玻璃 T 14300
映 6706 A 11300 銀波玻璃 T 14300
映 6707 A 11300 噴砂玻璃 T 14300
映 6708 A 11300 采晶玻璃 T 14300

門片最大尺寸：84 公分 x 210 公分 門組最大尺寸：92 公分 x 210 公分
門片最小尺寸：60 公分 x 190 公分 門組最小尺寸：69 公分 x 200 公分



映 6558 A 8700 房間門 T 11700
映 6559 A 9700 貼皮百葉 T 12700
映 6125 A 9700 貼皮百葉 T 12700
映 6041 F A 9700 貼皮百葉 T 12700



映 6116 A 9700 貼皮百葉 T 12700
映 6119 A 11300 噴砂玻璃 T 14300
映 6509 A 8700 房間門 T 11700
映 6513 A 11300 砂彩玻璃 T 14300

門片最大尺寸：84 公分 x 210 公分 門組最大尺寸：92 公分 x 210 公分
門片最小尺寸：66 公分 x 190 公分 門組最小尺寸：75 公分 x 200 公分



映 6709 A 11300 砂彩玻璃 T 14300
映 6710 A 11300 噴砂玻璃 T 14300
映 6712 A 11300 銀波玻璃 T 14300
映 6713 A 11300 噴砂玻璃 T 14300

映象厚板系列厚質門框

映象厚板系列厚質門框

產品顏色以實品為準

產品顏色以實品為準

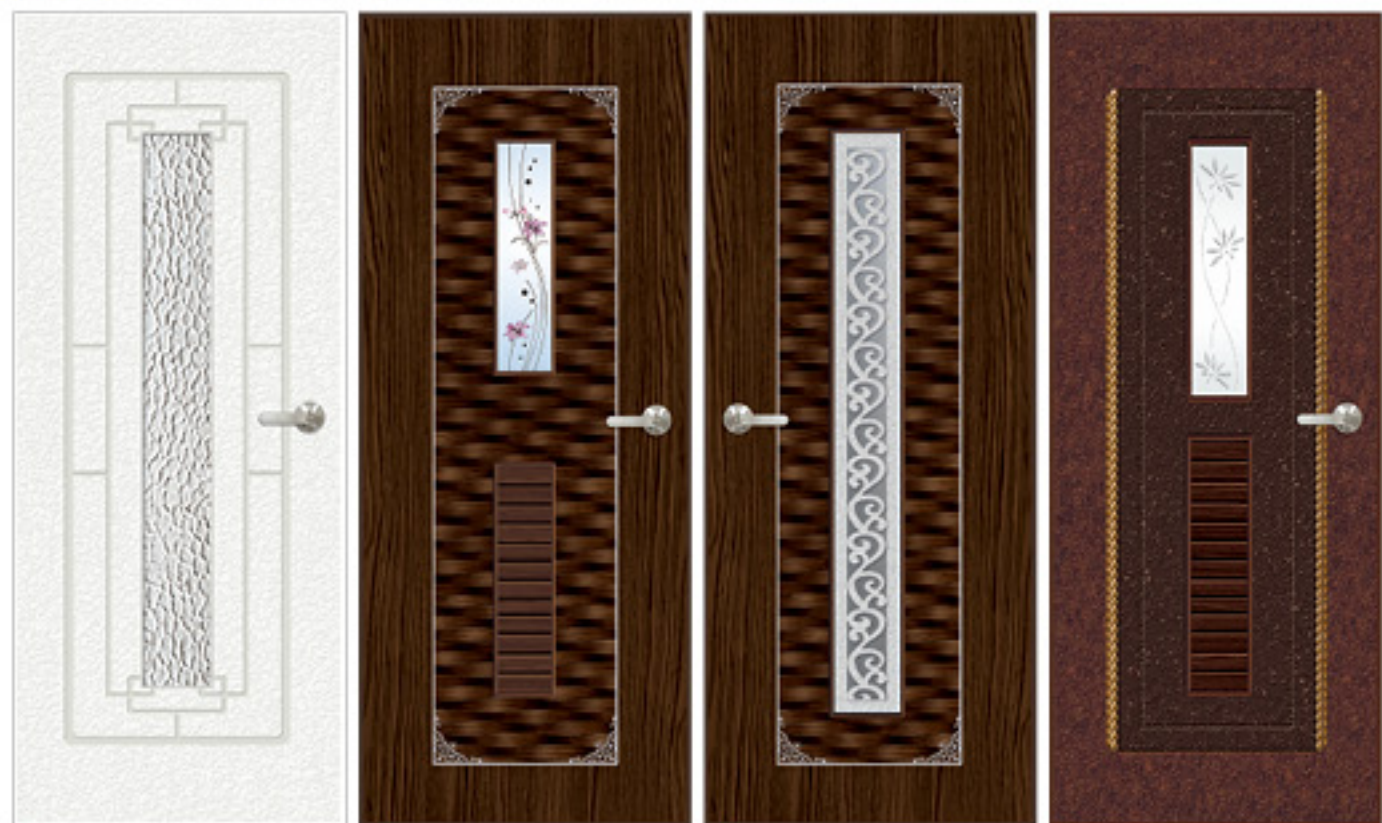

映 6714 A 11300 映 6715 A 11300 映 6716 A 11300 映 6718 A 11300
銀波玻璃 T 14300 數位玻璃 T 14300 采晶玻璃 T 14300 砂彩玻璃 T 14300

門片最大尺寸：84 公分 x 210 公分 門組最大尺寸：92 公分 x 210 公分
門片最小尺寸：71 公分 x 190 公分 門組最小尺寸：80 公分 x 200 公分

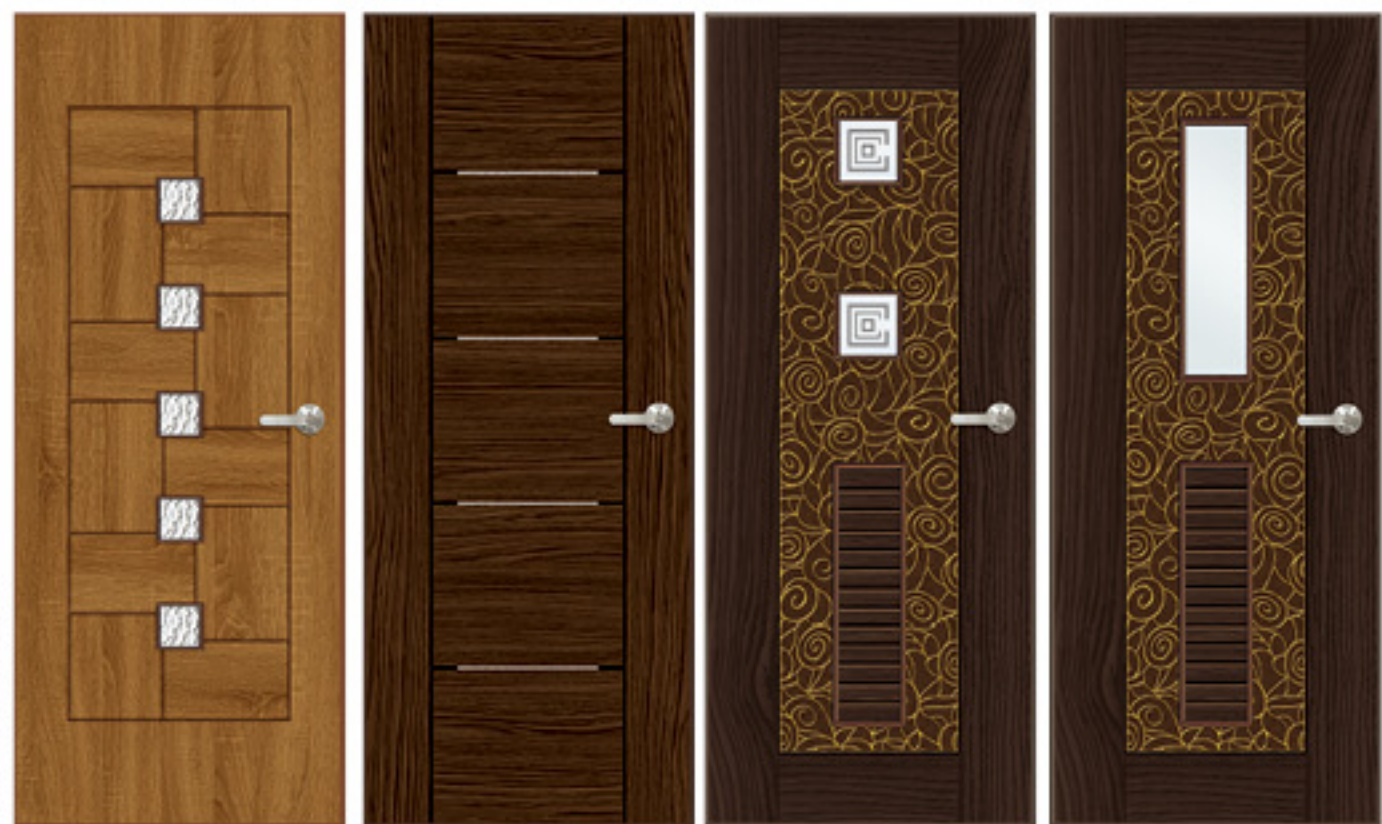

映 6719 A 11300 映 6213 A 8700 映 6096 A 11300 映 6720 A 11300
銀波玻璃 T 14300 采晶玻璃 T 11700 噴砂玻璃 T 14300



映 6502 A 11300 映 6519 A 11300 映 6129 A 9700 映 6132 A 11300
彩雕玻璃 T 14300 彩雕玻璃 T 14300 貼皮百葉 (5+1) 型 T 12700 銀波玻璃 (5+1) 型 T 14300

門片最大尺寸：84 公分 x 210 公分 門組最大尺寸：92 公分 x 210 公分
門片最小尺寸：60 公分 x 190 公分 門組最小尺寸：69 公分 x 200 公分

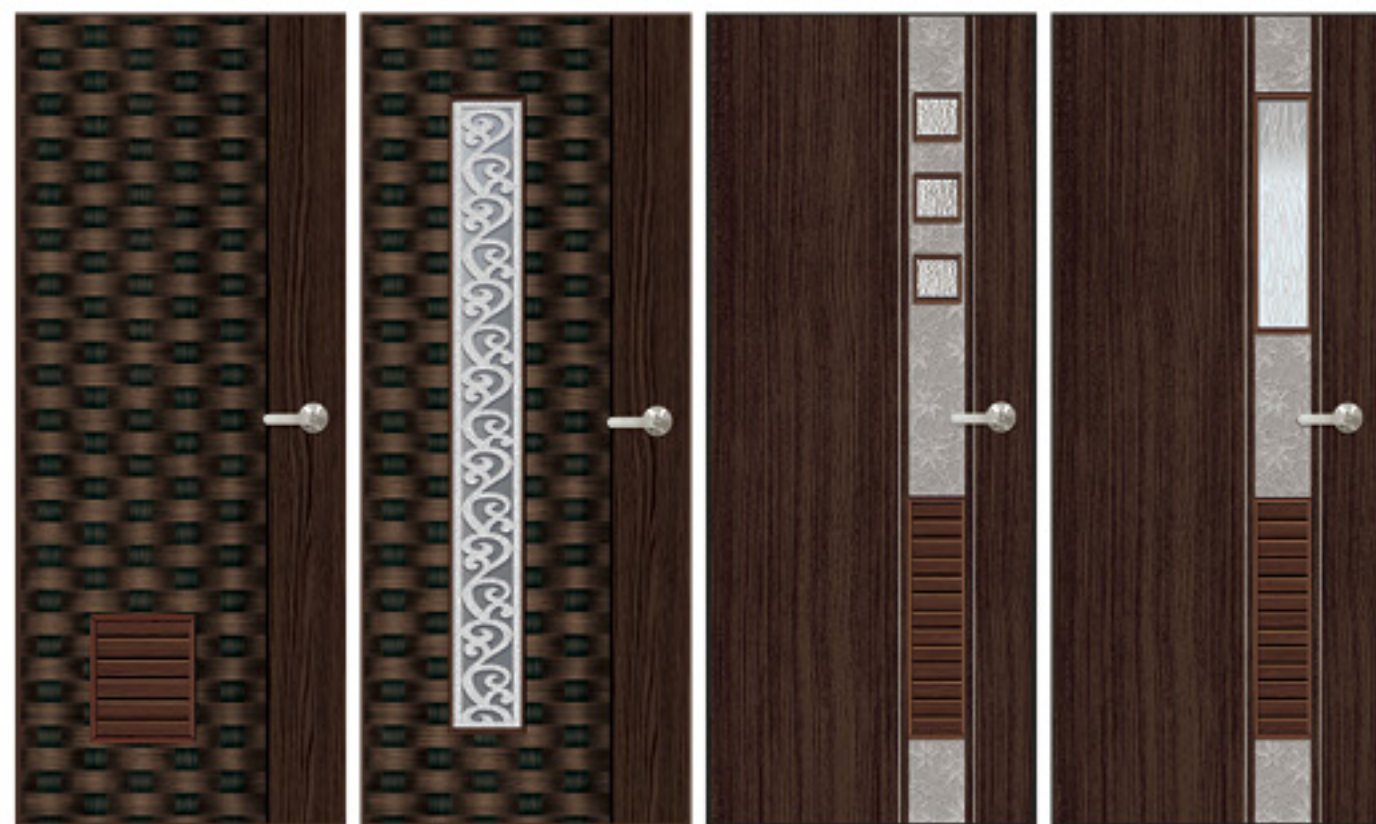

映 6721 A 9700 映 6723 A 11300 映 6724 A 11300 映 6725 A 11300
貼皮百葉 T 12700 采晶玻璃 T 14300 銀波玻璃 T 14300 彩雕玻璃 T 14300

映象厚板系列厚質門框

映象厚板系列厚質門框

產品顏色以實品為準

產品顏色以實品為準



映 6553 房間門 A 8700 T 11700
映 6557 彩雕玻璃 A 11300 T 14300
映 6562 房間門 A 8700 T 11700
映 6563 砂彩玻璃 A 11300 T 14300

門片最大尺寸：84 公分 x 210 公分 門組最大尺寸：92 公分 x 210 公分
門片最小尺寸：71 公分 x 190 公分 門組最小尺寸：80 公分 x 200 公分



映 6106 A 8700 T 11700
映 6134 貼皮百葉 (5+2) 型 A 9700 T 12700
映 6297 貼皮百葉 A 9700 T 12700
映 6136 鑽砂玻璃 (5+2) 型 A 11300 T 14300



映 6528 砂彩玻璃 A 11300 T 14300
映 6568 彩雕玻璃 A 11300 T 14300
映 6523 房間門 A 8700 T 11700
映 6526 砂彩玻璃 A 11300 T 14300

門片最大尺寸：84 公分 x 210 公分 門組最大尺寸：92 公分 x 210 公分
門片最小尺寸：60 公分 x 190 公分 門組最小尺寸：69 公分 x 200 公分



映 6638 采晶玻璃 A 11300 T 14300
映 6640 采晶玻璃 A 11300 T 14300
映 6308 銀波玻璃 A 11300 T 14300
映 6304 銀波玻璃 A 11300 T 14300

映象厚板系列厚質門框

映象厚板系列厚質門框

產品顏色以實品為主

產品顏色以實品為主

厚門板專用可拆式旗型鉸鍊免洗溝
白鐵鉸鍊：5"x4.8"x0.2 mm



ABS 新潮立體雕紋門



ABS 1020 胡桃 A 8600 T 11600
ABS 1023A 柚木 貼皮百葉 A 9600 T 12600
ABS 1021 白橡 A 8600 T 11600

沙比利、和風、采雕、映綠、ABS、雷克拉、新思潮、新世紀：

- ◎門板韌性大、抗老化、徹底改良PVC材質的諸多缺點。
- ◎具有水紋質感。
- ◎堅固、耐用、防潮、防水、防蟲蛀、隔音佳。

封邊條分：

- (1) T型標準式封邊條
- (2) H型可修改式封邊條

門片最大尺寸：84x210公分
(277x693內)
門組最大尺寸：92x210公分
(303x693內)

新思潮厚板房間浴廁門



潮1335 白橡 A 4600 T 7600
潮1329F 胡桃 貼皮百葉 A 5600 T 8600
沙1031 白橡 A 5000 T 8000
沙1030A 胡桃 貼皮百葉 A 6000 T 9000



和37平 樺木 A 5000 T 8000
和38F 柚木 貼皮百葉 A 6000 T 9000
和41平 秋香 A 5000 T 8000
和39F 樺木 貼皮百葉 A 6000 T 9000
和42F 秋香 貼皮百葉 A 6000 T 9000
和43F 香檳松 貼皮百葉 A 6000 T 9000

產品顏色以實品為主

采雕 新潮立體壓紋厚板 安居門系列



摩V1044A 黃梧桐 貼皮百葉 A 8200 T 11200
摩V1045 雪松 A 8700 T 11700
摩V1046A 樺木 貼皮百葉 A 9700 T 12700
摩V1047 秋香 A 8700 T 11700
摩V1048 黑柘 A 8700 T 11700
摩1027 白橡 A 7200 T 10200
摩1028 柚木 A 7200 T 10200
摩1029A 胡桃 貼皮百葉 A 8200 T 11200
摩1024 雪白 A 7200 T 10200
摩1025A 黃梧桐 貼皮百葉 A 8200 T 11200
雷1060A 白橡 貼皮百葉 A 10600 T 13600
雷1061 柚木 A 9600 T 12600
雷1067 鐵刀木 A 9600 T 12600
雷1068 胡桃木 A 9600 T 12600

專利新型 M338895 號
雷克拉 安居門系列 鑲花厚板耐磨

產品顏色以實品為主



堅固 / 耐用 / 防潮 / 防水 / 防蟻 /
防蛀蟲 / 好保養 / 好清洗

發泡柃木 系列



T型標準式封邊 H型可修改封邊

門片最大尺寸：84公分 x 210公分

門組最大尺寸：92公分 x 210公分

門片最小尺寸：62公分 x 190公分

門組最小尺寸：70公分 x 200公分



藝V9001
柃木 房間門

A 8700
T 11700



藝9002

A 7600
T 10600

藝9003 B

A 7600
T 10600



藝9004

A 7600
T 10600

藝V9005

A 8700
T 11700



藝V9006

A 8700
T 11700



藝9007

A 7600
T 10600



藝V9008

A 8700
T 11700



藝9009 F

A 7600
T 10600



藝9010 F

A 7600
T 10600



藝9012 F

A 7600
T 10600

發泡
柚木

和藝厚板系列厚質門框

發泡
柚木

產品顏色以實品為主

產品顏色以實品為主

堅固 / 耐用 / 防潮 / 防水 / 防蟻 /
防蛀蟲 / 好保養 / 好清洗

發泡秋香 系列



T 型標準式封邊 H 型可修改封邊

門片最大尺寸：84 公分 x 210 公分

門組最大尺寸：92 公分 x 210 公分

門片最小尺寸：62 公分 x 190 公分

門組最小尺寸：70 公分 x 200 公分



藝 V9013
秋香 房間門

A 8700
T 11700



藝 9014 F

A 7600
T 10600



藝 V9015

A 8700
T 11700



藝 9016 B

A 7600
T 10600



藝 9017 F

A 7600
T 10600



藝 V9018

A 8700
T 11700



藝 9019 F

A 7600
T 10600



藝 9020 F

A 7600
T 10600



藝 9021 F

A 7600
T 10600



藝 9023 F

A 7600
T 10600



藝 9024 F

A 7600
T 10600

發泡
樺木

和藝厚板系列厚質門框

發泡
樺木

產品顏色以實品為主

產品顏色以實品為主

堅固 / 耐用 / 防潮 / 防水 / 防蟻 /
防蛀蟲 / 好保養 / 好清洗

發泡秋香 系列



T 型標準式封邊 H 型可修改封邊

門片最大尺寸：84 公分 x 210 公分

門組最大尺寸：92 公分 x 210 公分

門片最小尺寸：62 公分 x 190 公分

門組最小尺寸：70 公分 x 200 公分



藝 V9025
秋香 房間門

A 8700
T 11700



藝 V9026

A 8700
T 11700



藝 9027 F

A 7600
T 10600



藝 9028 F

A 7600
T 10600



藝 9029 B

A 7600
T 10600

專利新型
M594548 號



藝 V9030

A 8700
T 11700



藝 9031

A 7600
T 10600



藝 9032 F

A 7600
T 10600



藝 9034 F

A 7600
T 10600



藝 9035 F

A 7600
T 10600

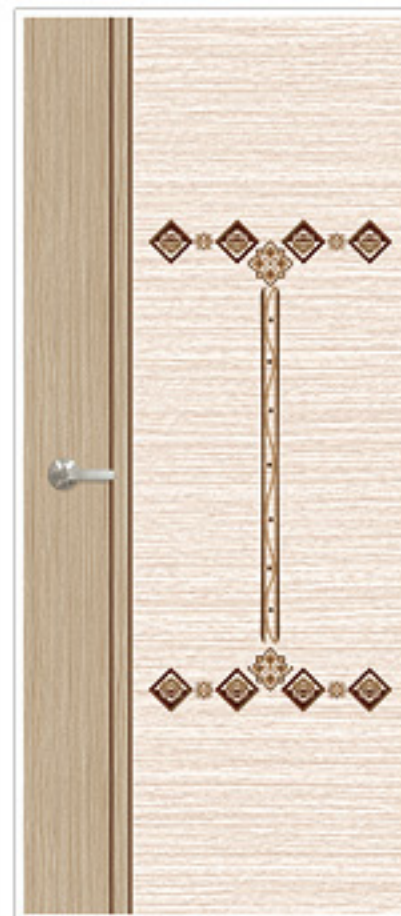

藝 9036

A 7600
T 10600

發泡香檳松

和藝厚板系列厚質門框

發泡香檳松

產品顏色以實品為主

產品顏色以實品為主

堅固 / 耐用 / 防潮 / 防水 / 防蟻 / 防蛀蟲 / 好保養 / 好清洗

發泡胡桃 系列



T型標準式封邊 H型可修改封邊

門片最大尺寸：84公分 x 210公分

門組最大尺寸：92公分 x 210公分

門片最小尺寸：62公分 x 190公分

門組最小尺寸：70公分 x 200公分

◆ 銀色飾條



55 潮 29 平 胡桃 房間門

A 4600 T 7600



潮 29-032 B A 5800 T 8800 羽紋玻璃



潮 29-1006 B A 6800 T 9800 彩雕玻璃



潮 29-013 F A 5800 T 8800 噴砂玻璃



潮 29-153 A 5800 T 8800 噴砂玻璃



潮 29-408 B A 5800 T 8800 砂彩玻璃



潮 29-1009 B A 5800 T 8800 采晶玻璃



潮 29-208 F A 5800 T 8800 砂彩玻璃

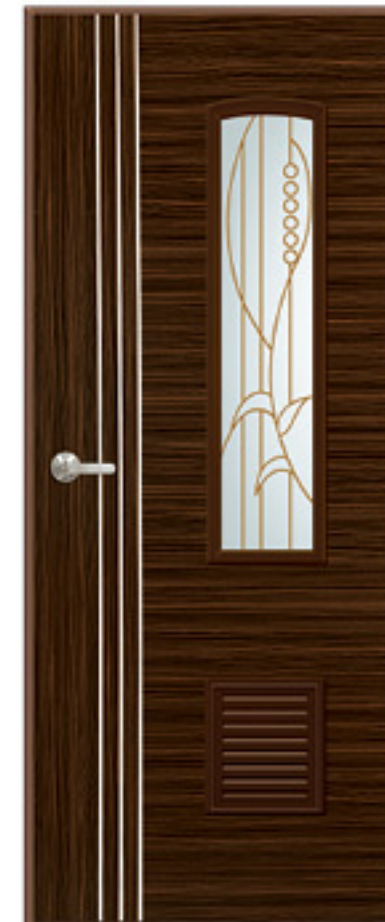

潮 29-205 F A 5800 T 8800 砂彩玻璃



潮 29-426 B A 5800 T 8800 砂彩玻璃



潮 29-012 A 5800 T 8800 噴砂玻璃

新思潮厚板系列厚質門框

產品顏色以實品為準

堅固 / 耐用 / 防潮 / 防水 / 防蟻 / 防蛀蟲 / 好保養 / 好清洗

發泡白橡 系列



T型標準式封邊 H型可修改封邊

門片最大尺寸：84公分 x 210公分

門組最大尺寸：92公分 x 210公分

門片最小尺寸：62公分 x 190公分

門組最小尺寸：70公分 x 200公分

◆ 銀色飾條



潮 35 平 白橡 房間門

A 4600 T 7600



潮 35-01 B 橫砂玻璃

A 5800 T 8800



潮 35-152 B 砂彩玻璃

A 5800 T 8800



潮 35-624 砂彩玻璃

A 6800 T 9800



潮 35-E

A 5800 T 8800

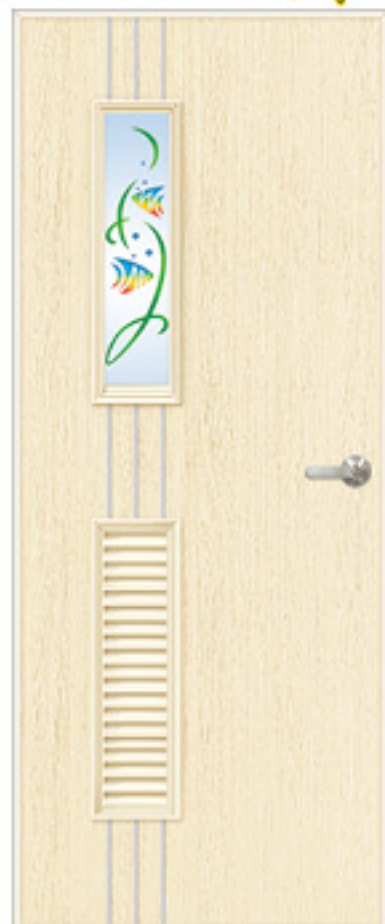

潮 35-163 B 砂彩玻璃

A 5800 T 8800



潮 35-0169 B 采晶玻璃

A 5800 T 8800



潮 35-164 B 砂彩玻璃

A 5800 T 8800



潮 35-0167 B 采晶玻璃

A 5800 T 8800



潮 35-213 F 砂彩玻璃

A 5800 T 8800



潮 35-0221 B 采晶玻璃

A 5800 T 8800

發泡白橡

發泡白橡

新思潮厚板系列厚質門框

產品顏色以實物為準

產品顏色以實物為準

堅固 / 耐用 / 防潮 / 防水 / 防蟻 / 防蛀蟲 / 好保養 / 好清洗

發泡柃木 系列



T型標準式封邊 H型可修改封邊

門片最大尺寸：84公分 x 210公分

門組最大尺寸：92公分 x 210公分

門片最小尺寸：62公分 x 190公分

門組最小尺寸：70公分 x 200公分

◆ 銀色飾條



產品顏色以實品為準



和 37-063 銀波玻璃 A 6200 T 9200



和 37-061 銀波玻璃 A 6200 T 9200



和 37-214 F 砂彩玻璃 A 6200 T 9200



和 37-013 F 橫砂玻璃 A 6200 T 9200



和 38-1009 B 采晶玻璃 A 6200 T 9200

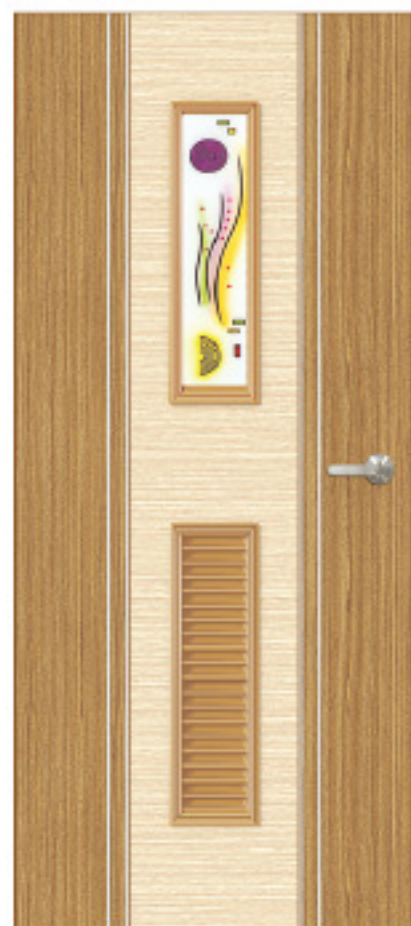

和 38-101 B 砂彩玻璃 A 6200 T 9200



和 38-208 F 砂彩玻璃 A 6200 T 9200



和 38-158 采晶玻璃 A 7200 T 10200



和 38-205 F 砂彩玻璃 A 6200 T 9200



和 38-0218 B 采晶玻璃 A 6200 T 9200

發泡柚木

和風厚板系列厚質門框

發泡柚木

產品顏色以實品為準

堅固 / 耐用 / 防潮 / 防水 / 防蟻 / 防蛀蟲 / 好保養 / 好清洗

發泡秋香 系列



T 型標準式封邊 H 型可修改封邊

門片最大尺寸：84 公分 x 210 公分

門組最大尺寸：92 公分 x 210 公分

門片最小尺寸：62 公分 x 190 公分

門組最小尺寸：70 公分 x 200 公分

和風厚板系列厚質門框



61 和 41 平 秋香 房間門

A 5000 T 8000



和 41-029 曠砂玻璃

A 6200 T 9200



和 41-033 羽紋玻璃

A 6200 T 9200



和 41-208 F 砂彩玻璃

A 6200 T 9200



和 41-618 采晶玻璃

A 7200 T 10200



和 39-067 曠砂玻璃

A 6200 T 9200



和 39-025 銀波玻璃

A 6200 T 9200



和 39-405 B 砂彩玻璃

A 6200 T 9200



和 39-1005 B 采晶玻璃

A 6200 T 9200



和 39-1009 B 采晶玻璃

A 6200 T 9200



和 39-0218 B 采晶玻璃

A 6200 T 9200

發泡 樺木

和風厚板系列厚質門框

發泡 樺木

產品顏色以實物為準

堅固 / 耐用 / 防潮 / 防水 / 防蟻 / 防蛀蟲 / 好保養 / 好清洗

發泡秋香 系列



T型標準式封邊 H型可修改封邊

門片最大尺寸：84公分 x 210公分

門組最大尺寸：92公分 x 210公分

門片最小尺寸：62公分 x 190公分

門組最小尺寸：70公分 x 200公分



和 42-025
銀波玻璃

A 6200
T 9200



和 42-164 B
砂彩玻璃

A 6200
T 9200



和 42-0169 B
采晶玻璃

A 5000
T 8000



和 42-213 F
砂彩玻璃

A 6200
T 9200



和 43-101 B
砂彩玻璃

A 6200
T 9200



和 43-061
銀波玻璃

A 6200
T 9200



和 43-113 B
砂彩玻璃

A 6200
T 9200



和 43-208 F
砂彩玻璃

A 6200
T 9200



和 43-01 B
橫砂玻璃

A 6200
T 9200



和 43-426 B
砂彩玻璃

A 6200
T 9200

產品顏色以實物為準

和風厚板系列厚質門框

產品顏色以實物為準

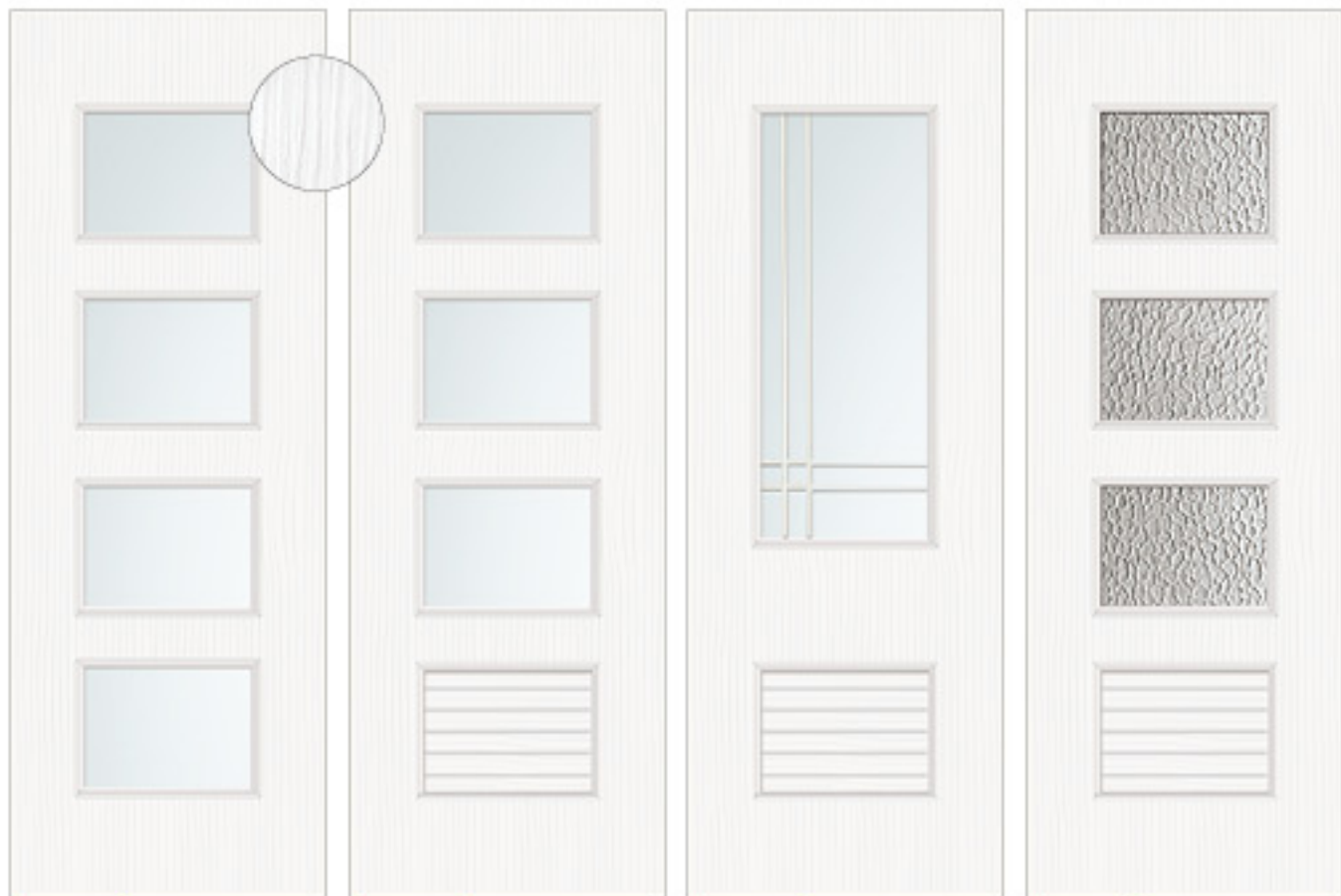

紀24-A10 A 7600 T 10600 雪白 噴砂玻璃
紀24-A9 A 7600 T 10600 雪白 噴砂玻璃
紀24-A246 A 7600 T 10600 雪白 彩雕玻璃
紀24-A241 A 7600 T 10600 雪白 銀波玻璃

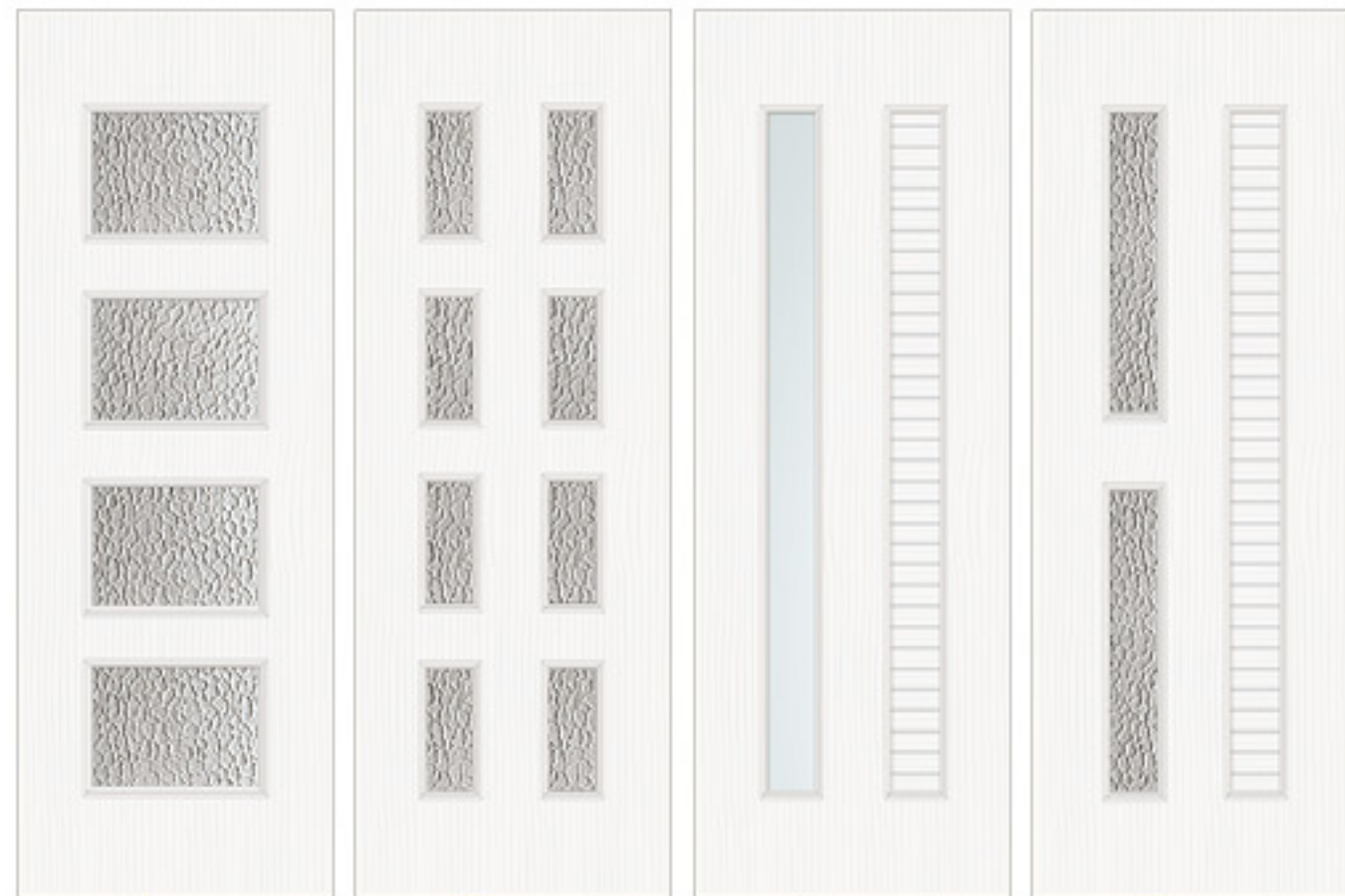

紀24-A242 A 7600 T 10600 雪白 銀波玻璃
紀24-J100 A 9000 T 12000 雪白 銀波玻璃
紀24-J249 A 9000 T 12000 雪白 噴砂玻璃
紀24-J250 A 9000 T 12000 雪白 銀波玻璃

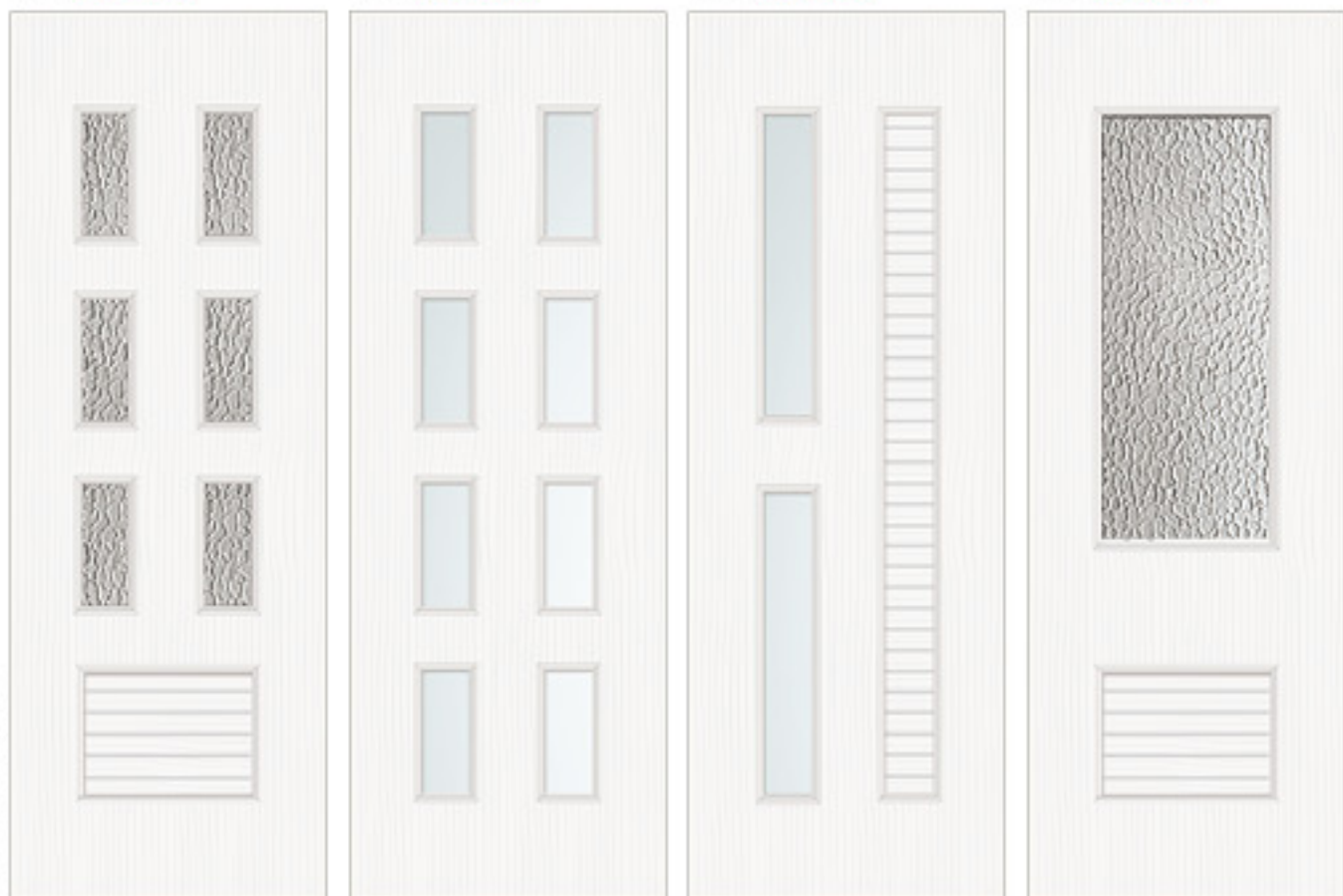

紀24-J93 A 9000 T 12000 雪白 銀波玻璃
紀24-J251 A 9000 T 12000 雪白 噴砂玻璃
紀24-J253 A 9000 T 12000 雪白 噴砂玻璃
紀24-A243 A 7600 T 10600 雪白 銀波玻璃

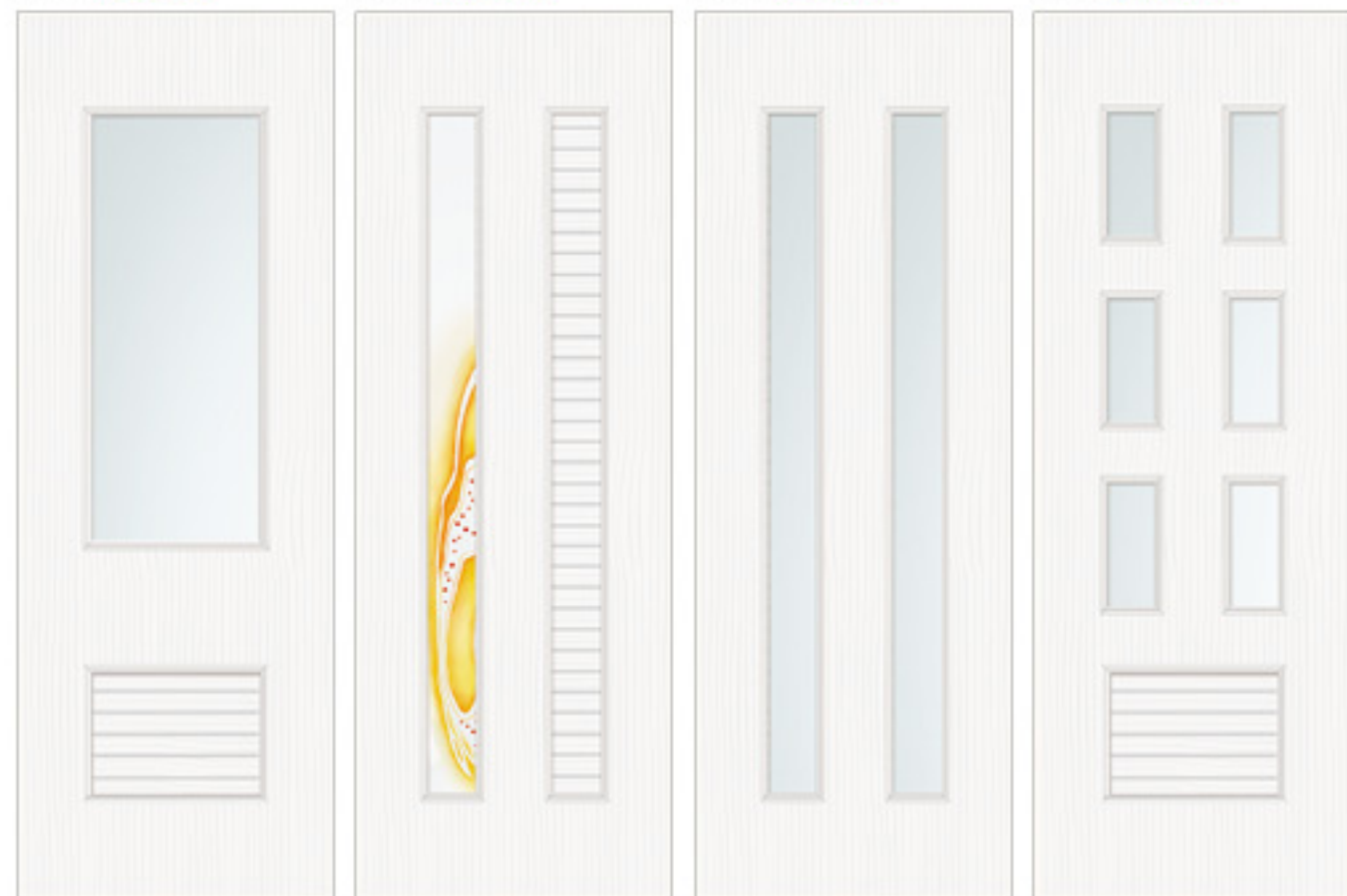

紀24-A245 A 7600 T 10600 雪白 噴砂玻璃
紀24-J254 A 9000 T 12000 雪白 砂彩玻璃
紀24-J256 A 9000 T 12000 雪白 噴砂玻璃
紀24-J257 A 9000 T 12000 雪白 噴砂玻璃

摩登厚板機製房廁門厚質門框

摩登厚板機製房廁門厚質門框

產品顏色以實品為準

產品顏色以實品為準



紀31-A10 A 7600
白橡 噴砂玻璃 T 10600



紀31-A9 A 7600
白橡 噴砂玻璃 T 10600



紀31-A247 A 7600
白橡 數位玻璃 T 10600



紀31-A241 A 7600
白橡 銀波玻璃 T 10600



紀31-A243 A 7600
白橡 銀波玻璃 T 10600



紀31-J257 A 9000
白橡 噴砂玻璃 T 12000



紀31-A81 A 7600
白橡 砂彩玻璃 T 10600



紀31-J251 A 9000
白橡 噴砂玻璃 T 12000



紀30-A10 A 7600
胡桃木 噴砂玻璃 T 10600



紀30-J100 A 9000
胡桃木 銀波玻璃 T 12000



紀30-J249 A 9000
胡桃木 噴砂玻璃 T 12000



紀30-A248 A 7600
胡桃木 彩雕玻璃 T 10600



紀30-A242 A 7600
胡桃木 銀波玻璃 T 10600



紀30-J93 A 9000
胡桃木 銀波玻璃 T 12000



紀30-A9 A 7600
胡桃木 噴砂玻璃 T 10600



紀30-J113 A 9000
胡桃木 采晶玻璃 T 12000

摩登厚板機製房廁門厚質門框

產品顏色以實品為主

摩登厚板機製房廁門厚質門框

產品顏色以實品為主

摩登皮厚板系列厚質門框



沙1237 A A 7600 T 10600
白橡 貼皮百葉

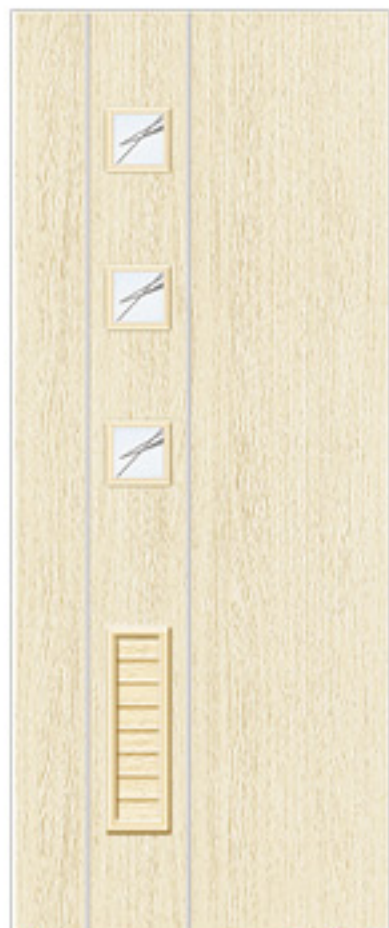

沙1764 A 9200 T 12200
白橡 采晶玻璃



沙1747 A 9200 T 12200
白橡 銀波玻璃



沙1691 A 8200 T 11200
白橡 銀波玻璃



沙1738 A 9200 T 12200
白橡 砂彩玻璃



沙1748 A 9200 T 12200
白橡+胡桃木 采晶玻璃



沙1724 A 9200 T 12200
白橡 采晶玻璃

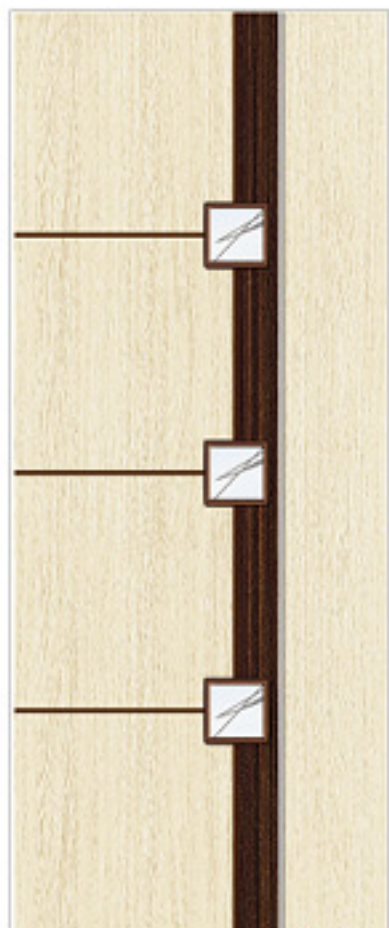

沙1749 A 9200 T 12200
白橡+胡桃木 采晶玻璃



沙1725 A 9200 T 12200
白橡 采晶玻璃

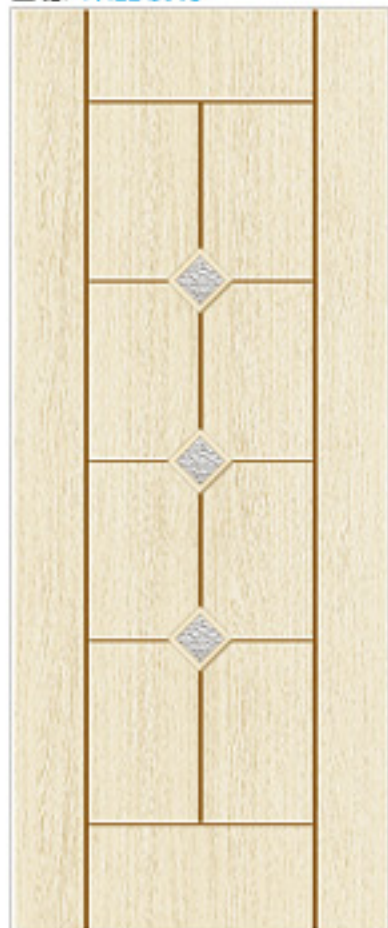

沙1750 A 9200 T 12200
白橡 銀波玻璃



沙1696 A 8200 T 11200
白橡+胡桃木 采晶玻璃



沙1739 A 9200 T 12200
白橡 砂彩玻璃

摩登皮厚板系列厚質門框

摩登皮厚板系列厚質門框



沙1287 胡桃木 A 6600 T 9600



沙1289 胡桃木 A 6600 T 9600



沙1740 胡桃木+白橡 彩雕玻璃 A 8200 T 11200



沙1741 胡桃木 采晶玻璃 A 9200 T 12200



沙1751 胡桃木+白橡 噴砂玻璃 A 9200 T 12200



沙1752 胡桃木 采晶玻璃 A 9200 T 12200



沙1278 胡桃木 A 6600 T 9600



沙1301 胡桃木 A 6600 T 9600



沙1302 胡桃木 A 6600 T 9600



沙1753 胡桃木+白橡 銀波玻璃 A 9200 T 12200



沙1745 胡桃木+白橡 采晶玻璃 A 9200 T 12200



沙1709 胡桃木+白橡 砂彩玻璃 A 8200 T 11200

摩登皮厚板系列厚質門框

產品顏色以實品為主

產品顏色以實品為主

摩登皮厚板系列厚質門框

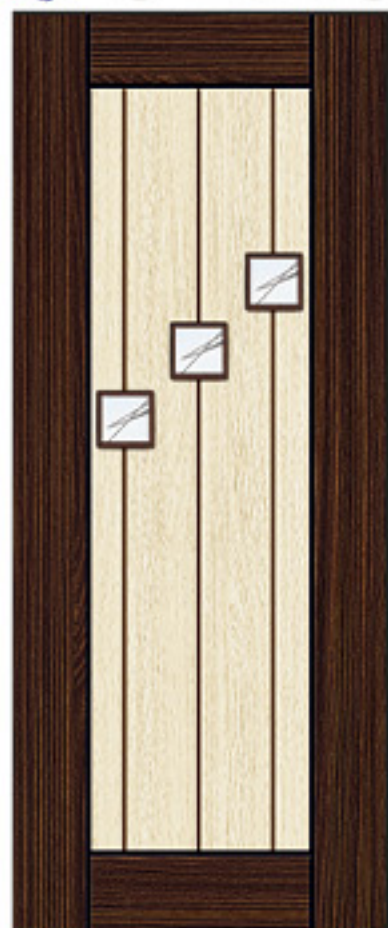

沙1754 A 9200 T 12200
胡桃木+白橡 采晶玻璃



沙1712 A 8200 T 11200
胡桃木+白橡 彩采玻璃



沙1732 A 9200 T 12200
胡桃木+白橡 采晶玻璃



沙1756 A 9200 T 12200
胡桃木+白橡 采晶玻璃



沙1757 A 8200 T 11200
胡桃木+白橡 銀波玻璃

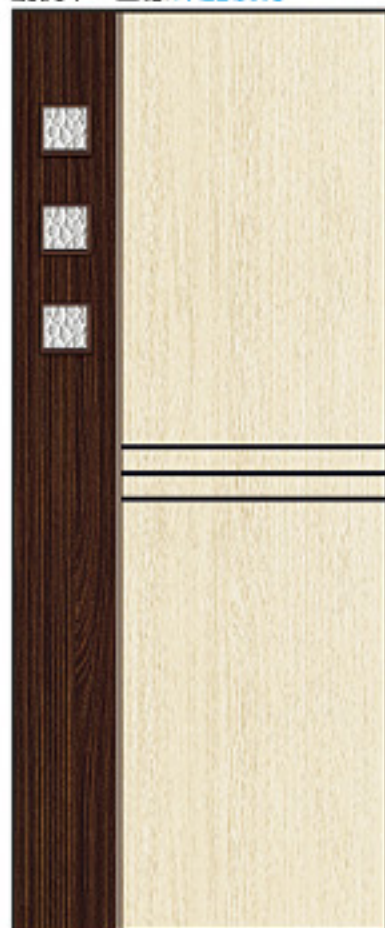

沙1758 A 8200 T 11200
胡桃木+白橡 銀波玻璃

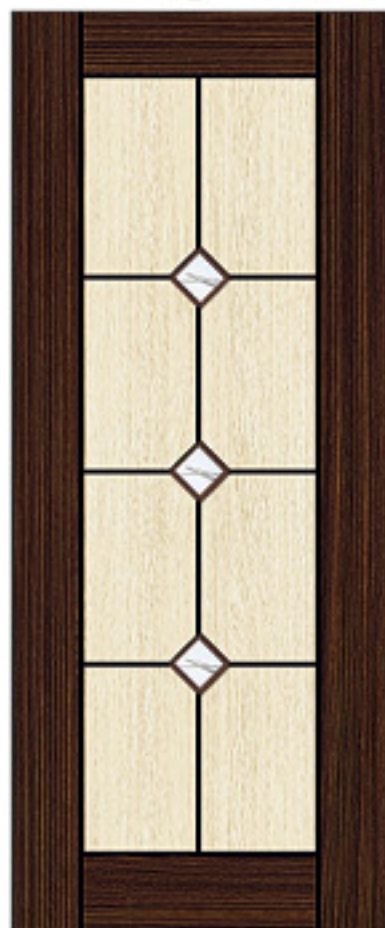

沙1759 A 9200 T 12200
胡桃木+白橡 采晶玻璃

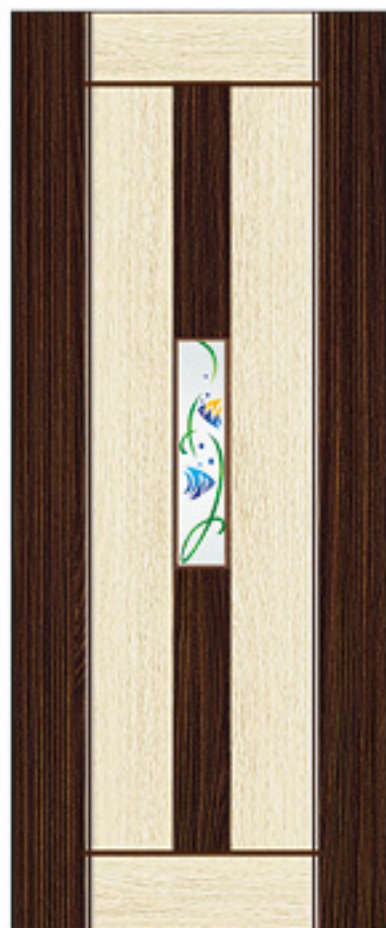

沙1718 A 8200 T 11200
胡桃木+白橡 彩采玻璃



沙1760 A 8200 T 11200
胡桃木+白橡 采晶玻璃

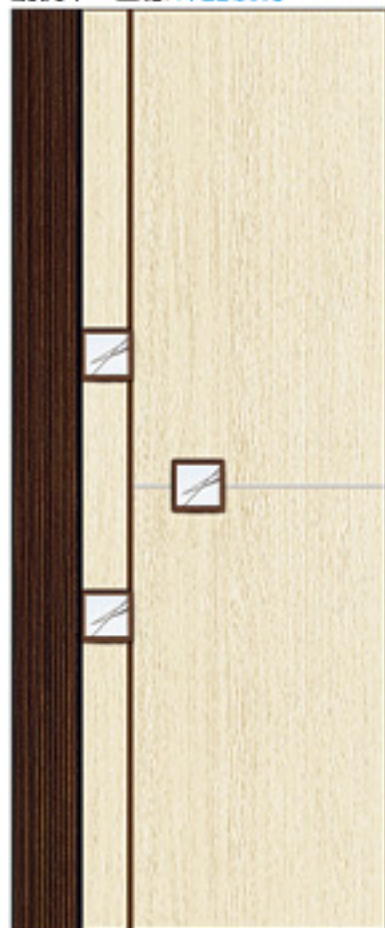

沙1761 A 9200 T 12200
胡桃木+白橡 采晶玻璃



沙1762 A 9200 T 12200
胡桃木+白橡 采晶玻璃



沙1763 A 9200 T 12200
胡桃木+白橡 采晶玻璃

摩登皮厚板系列厚質門框

產品顏色以實品為準

產品顏色以實品為準



ABS 2634 A 8600
白橡 T 11600

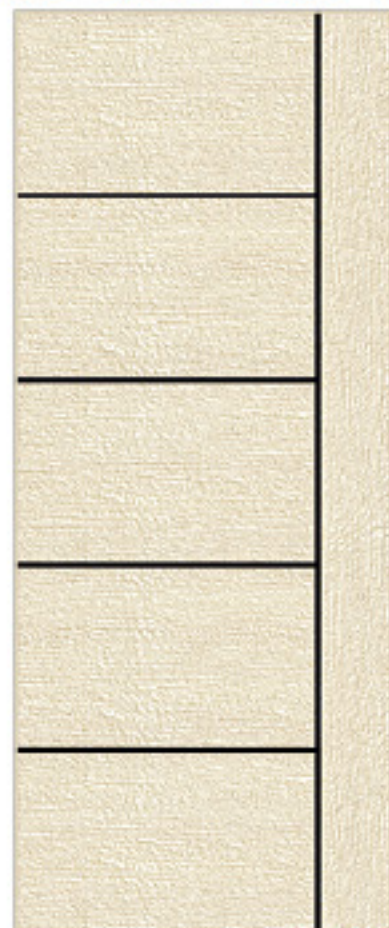

ABS 2635 A 8600
白橡 T 11600



ABS 2612 A 8600
白橡 T 11600

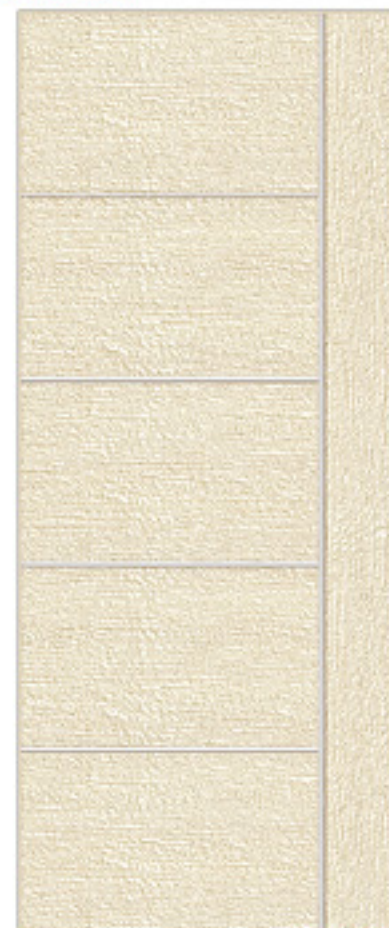

ABS 2613 A 8600
白橡 T 11600



ABS 2863 A 10200
白橡+胡桃木 砂彩玻璃 T 13200



ABS 2914 A 11200
白橡+胡桃木 采晶玻璃 T 14200

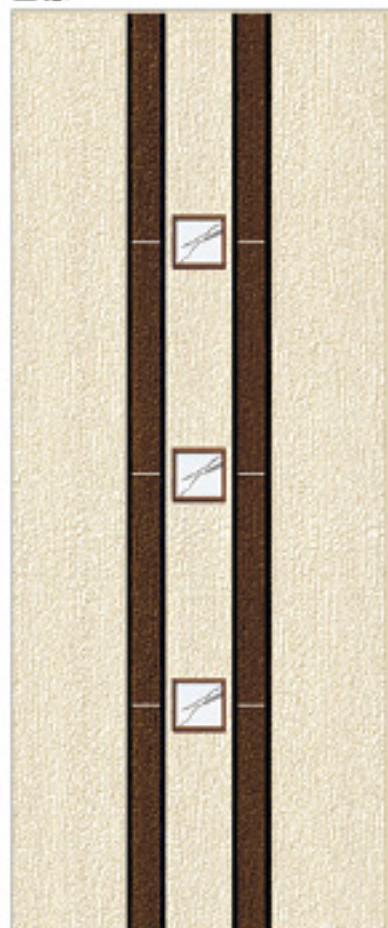

ABS 2912 A 11200
白橡+胡桃木 采晶玻璃 T 14200

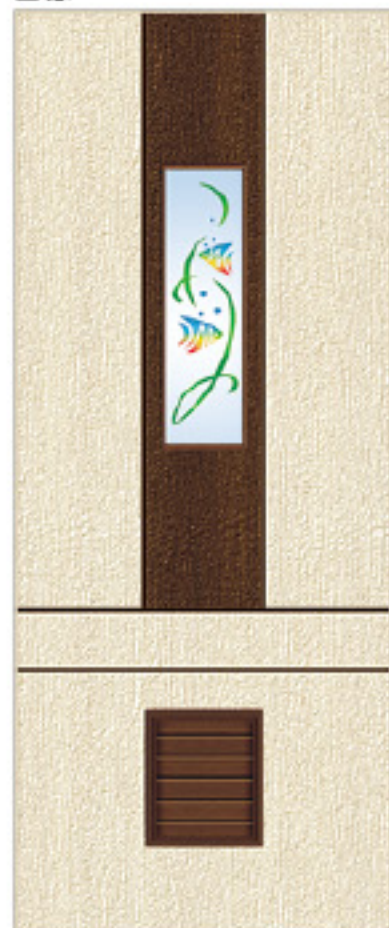

ABS 2861 A 10200
白橡+胡桃木 砂彩玻璃 T 13200

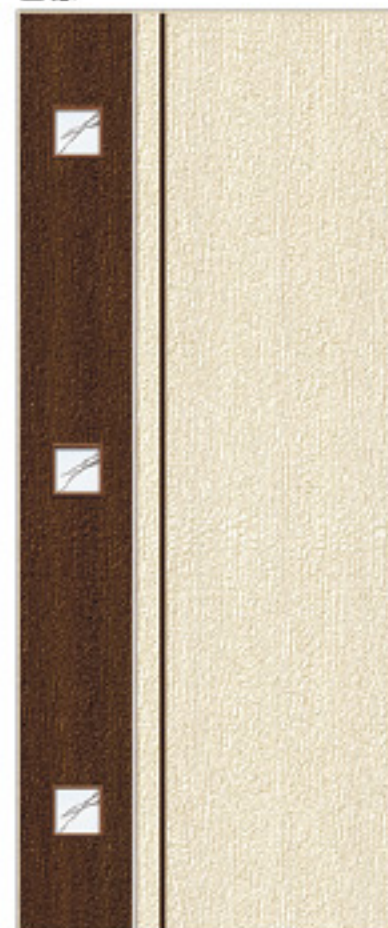

ABS 2913 A 11200
胡桃木+白橡 采晶玻璃 T 14200



ABS 2891 A 11200
白橡 采晶玻璃 T 14200



ABS 2906 A 11200
白橡 采晶玻璃 T 14200



ABS 2865 A 10200
白橡+胡桃木 砂彩玻璃 T 13200

立體厚板系列厚質門框

立體厚板系列厚質門框

商標圖色以實物為準

商標圖色以實物為準



ABS 2643 A A 9600 T 12600
柚木 貼皮百葉



ABS 2907 A 10200 T 13200
柚木+白橡 采晶玻璃

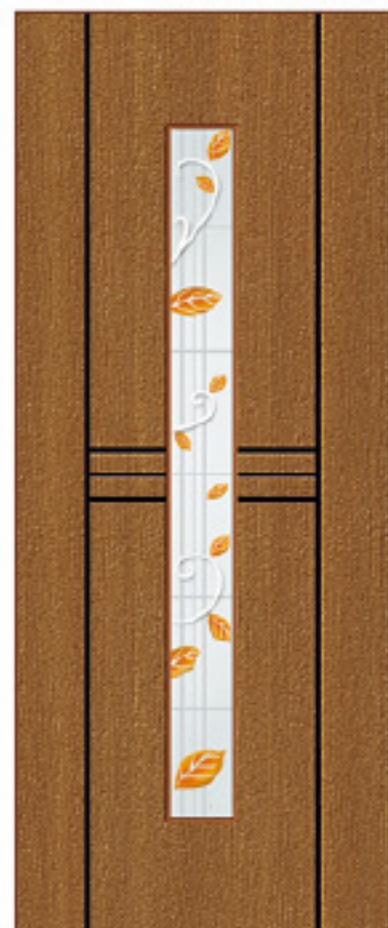

ABS 2893 A 11200 T 14200
柚木 采晶玻璃

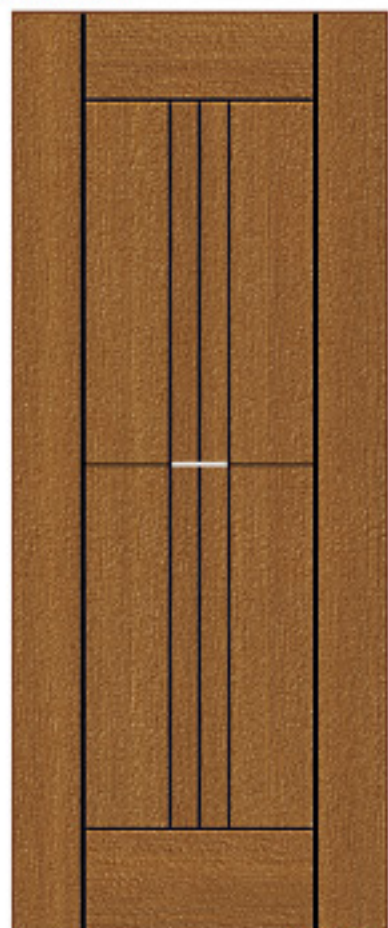

ABS 2645 A 8600 T 11600
柚木



ABS 2619 A 8600 T 11600
柚木



ABS 2620 A 8600 T 11600
柚木



ABS 2915 A 11200 T 14200
柚木 銀波玻璃

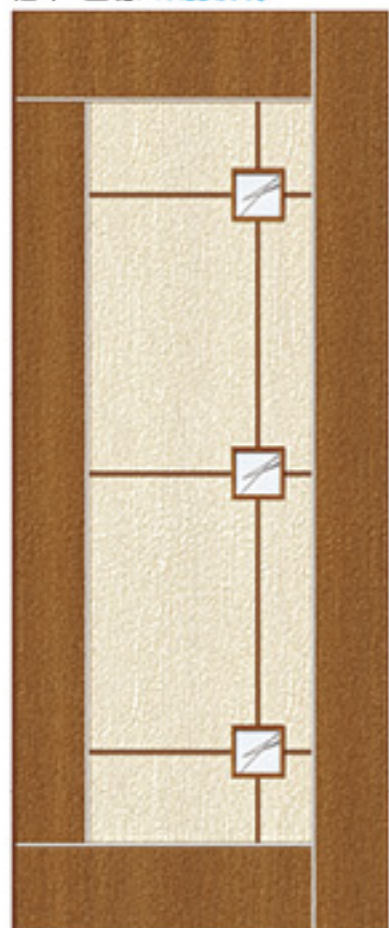

ABS 2916 A 11200 T 14200
柚木+白橡 采晶玻璃

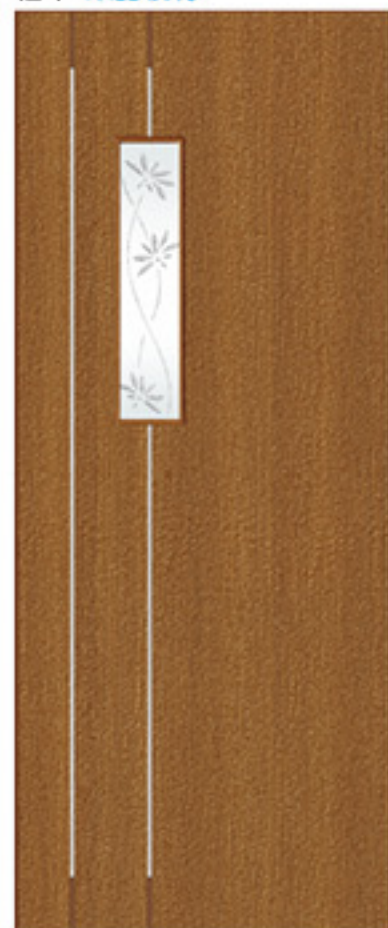

ABS 2917 A 10200 T 13200
柚木 砂彩玻璃

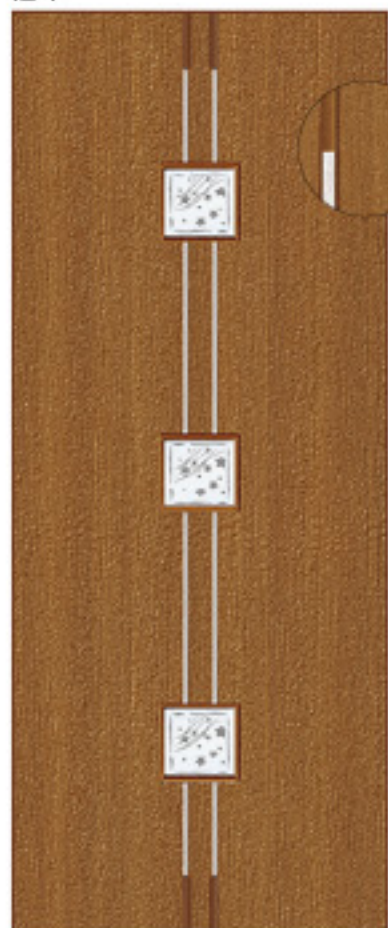

ABS 2895 A 11200 T 14200
柚木 采晶玻璃

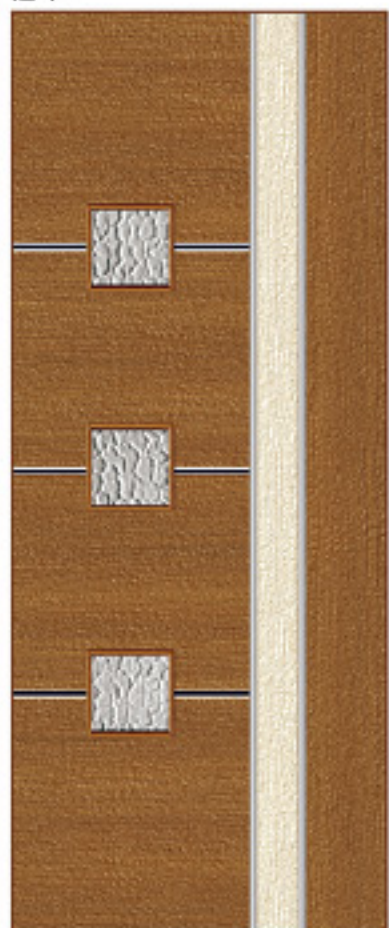

ABS 2869 A 10200 T 13200
柚木+白橡 銀波玻璃



ABS 2896 A 11200 T 14200
柚木+白橡 采晶玻璃

直線柚木飾條+直線銀飾條

立體厚板系列厚質門框

立體厚板系列厚質門框

產品顏色以實品為準

產品顏色以實品為準



ABS 2638 A 8600 T 11600
胡桃木



ABS 2639 A 8600 T 11600
胡桃木



ABS 2870 A 10200 T 13200
胡桃木+白橡 銀波玻璃

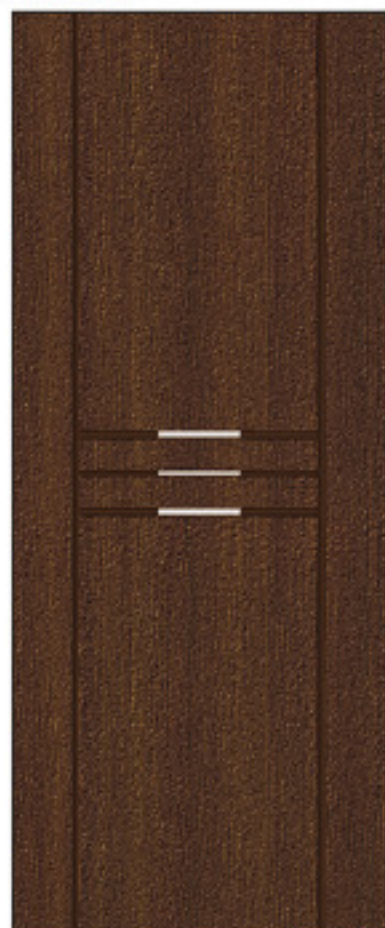

ABS 2646 A 8600 T 11600
胡桃木

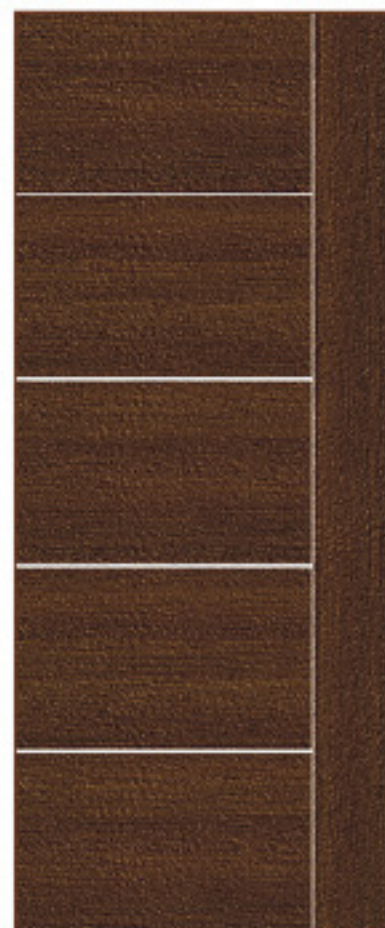

ABS 2624 A 8600 T 11600
胡桃木



ABS 2625 A 8600 T 11600
胡桃木



ABS 2897 A 11200 T 14200
胡桃木+白橡 采晶玻璃



ABS 2918 A 11200 T 14200
胡桃木+柚木 采晶玻璃



ABS 2901 A 11200 T 14200
胡桃木+白橡 砂彩玻璃



ABS 2908 A 11200 T 14200
胡桃木 采晶玻璃

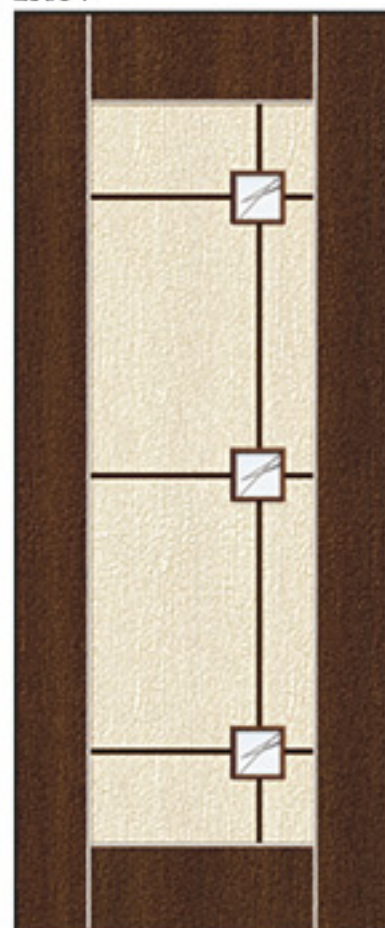

ABS 2920 A 11200 T 14200
胡桃木+白橡 采晶玻璃



ABS 2872 A 10200 T 13200
胡桃木+白橡 砂彩玻璃

立體厚板系列厚質門框

立體厚板系列厚質門框

產品顏色以實品為準

產品顏色以實品為準



ABS 2909 A 11200 T 14200
胡桃木 銀波玻璃



ABS 2903 A 11200 T 14200
胡桃木+白橡 采晶玻璃

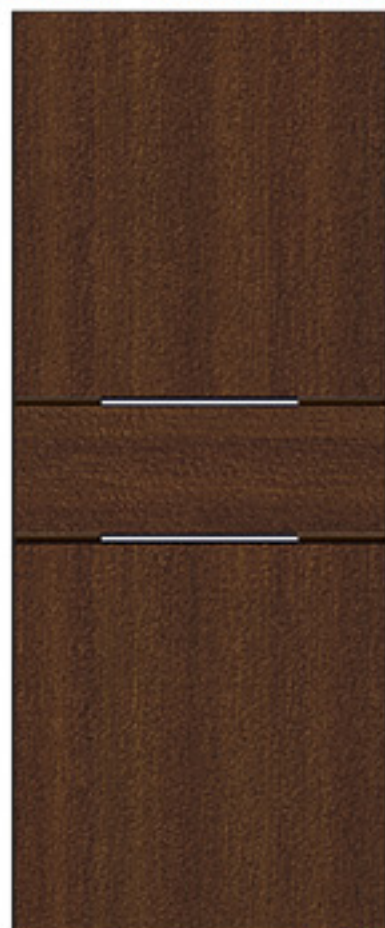

ABS 2647 A 8600 T 11600
胡桃木

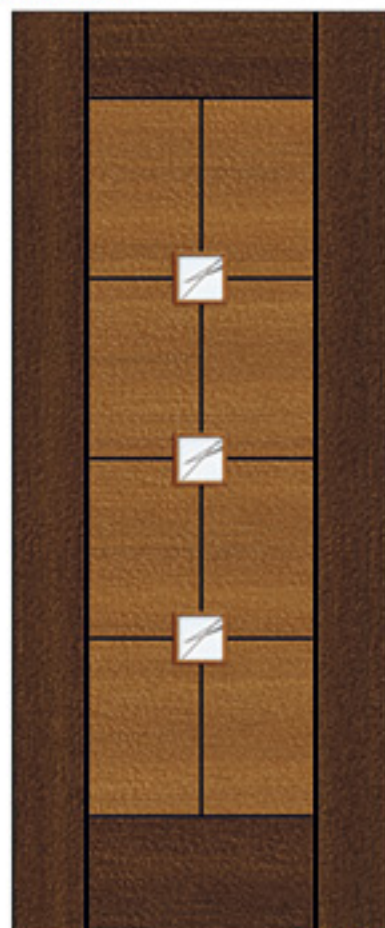

ABS 2921 A 11200 T 14200
胡桃木+柚木 采晶玻璃



ABS 2630 A 8600 T 11600
胡桃木



ABS 2631 A 8600 T 11600
胡桃木

立體厚板系列厚質門框

立體厚板系列厚質門框



ABS 2874 A 10200 T 13200
胡桃木+白橡 銀波玻璃

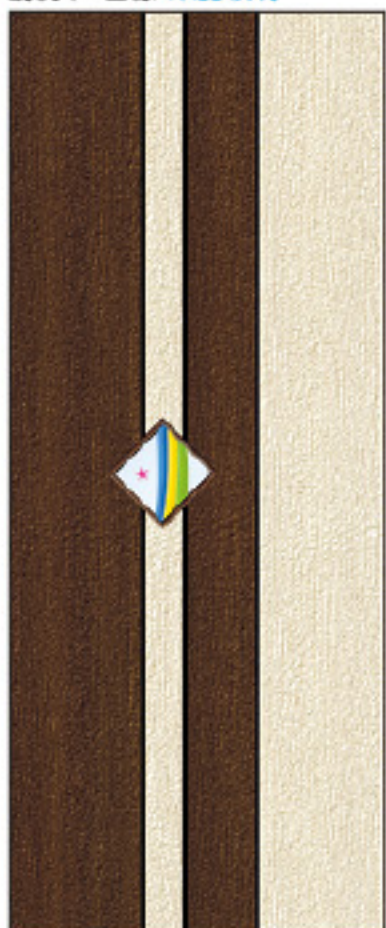

ABS 2875 A 10200 T 13200
胡桃木+白橡 砂彩玻璃



ABS 2876 A 11200 T 14200
胡桃木 銀波玻璃



ABS 2904 A 11200 T 14200
胡桃木+白橡 采晶玻璃

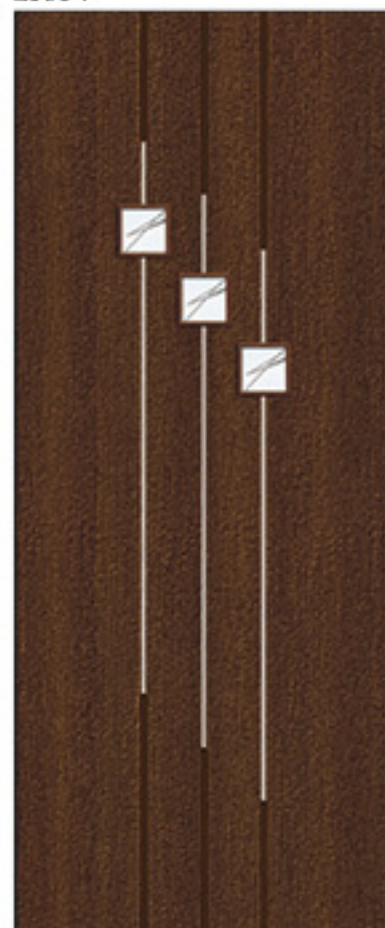

ABS 2923 A 11200 T 14200
胡桃木 采晶玻璃



ABS 2905 A 11200 T 14200
胡桃木 采晶玻璃

產品顏色以實物為準

產品顏色以實物為準



雷 3291
白橡 A 9600
T 12600



雷 3712
白橡 采晶玻璃 A 12200
T 15200



雷 3731
白橡 采晶玻璃 A 12200
T 15200



雷 3723
白橡 噴砂玻璃 A 12200
T 15200

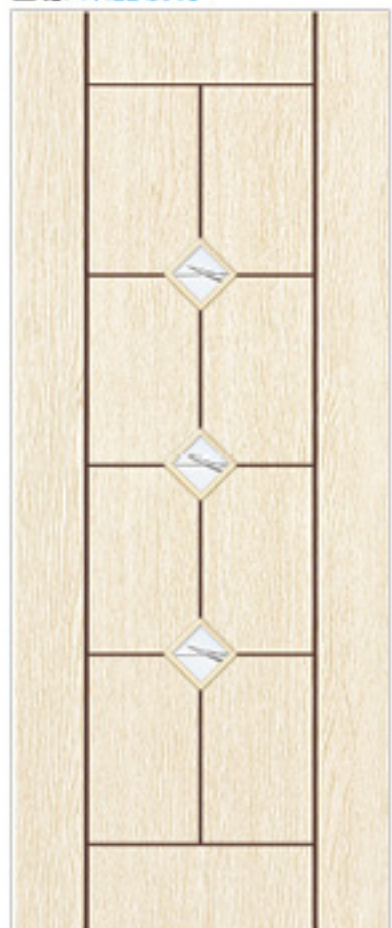

雷 3732
白橡 采晶玻璃 A 12200
T 15200



雷 3734
白橡 采晶玻璃 A 12200
T 15200



雷 3735
柚木 采晶玻璃 A 12200
T 15200



雷 3293
柚木 A 9600
T 12600

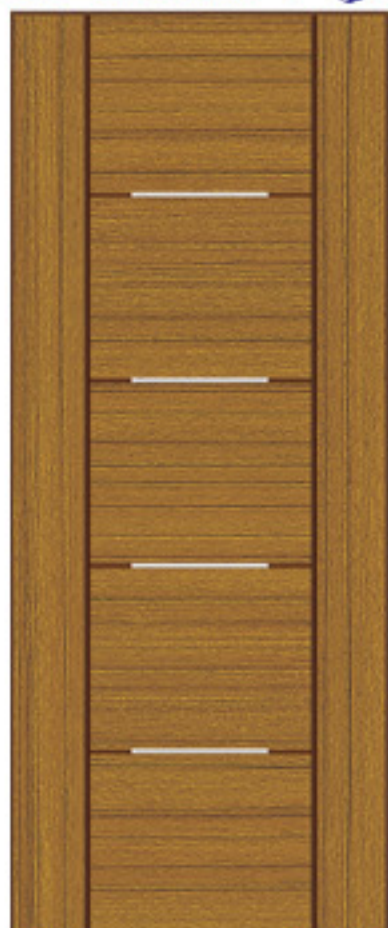

雷 3306
柚木 A 9600
T 12600



雷 3715
柚木 采晶玻璃 A 12200
T 15200



雷 3307
柚木 A 9600
T 12600

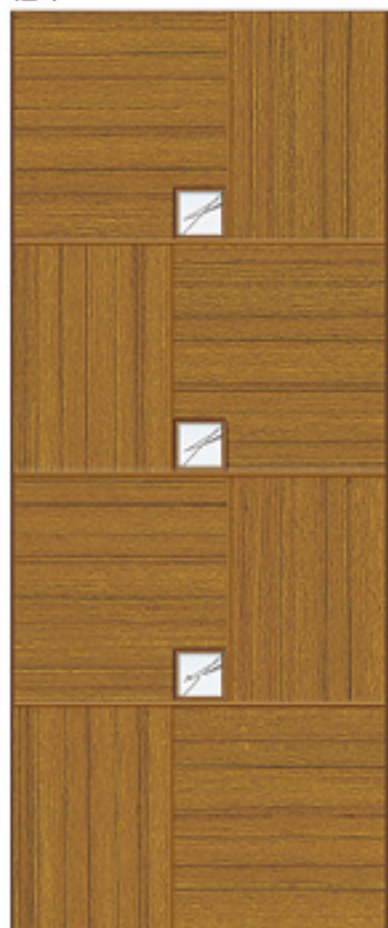

雷 3736
柚木 采晶玻璃 A 12200
T 15200



雷 3296 A 9600
鐵刀木 T 12600



雷 3308 A 9600
鐵刀木 T 12600

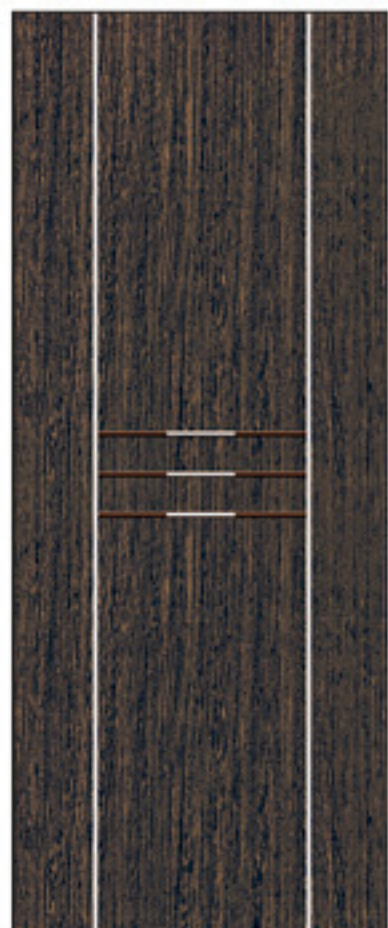

雷 3309 A 9600
鐵刀木 T 12600



雷 3741 A 12200
鐵刀木 采晶玻璃 T 15200



雷 3716 A 12200
鐵刀木 采晶玻璃 T 15200



雷 3742 采晶玻璃 A 12200
鐵刀木+胡桃木+白橡 T 15200



雷 3738 A 11200
鐵刀木+胡桃木 采晶玻璃 T 14200

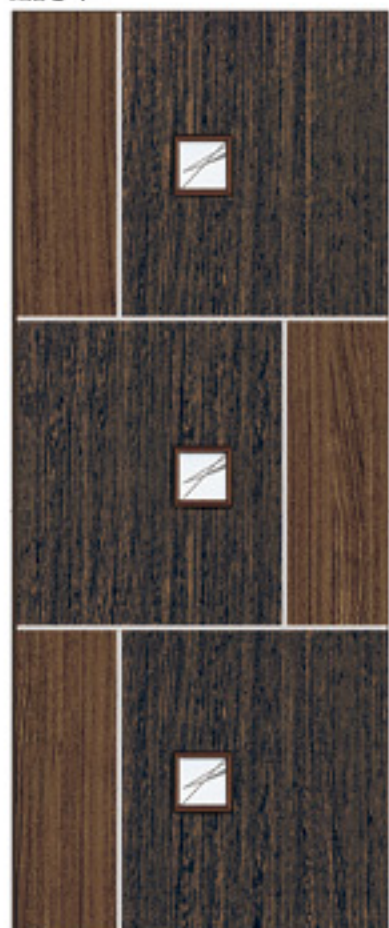

雷 3739 A 12200
胡桃木+鐵刀木 采晶玻璃 T 15200



雷 3740 采晶玻璃 A 11200
鐵刀木+胡桃木 T 14200



雷 3725 A 12200
鐵刀木 銀波玻璃 T 15200



雷 3718 采晶玻璃 A 12200
鐵刀木+胡桃木 T 15200

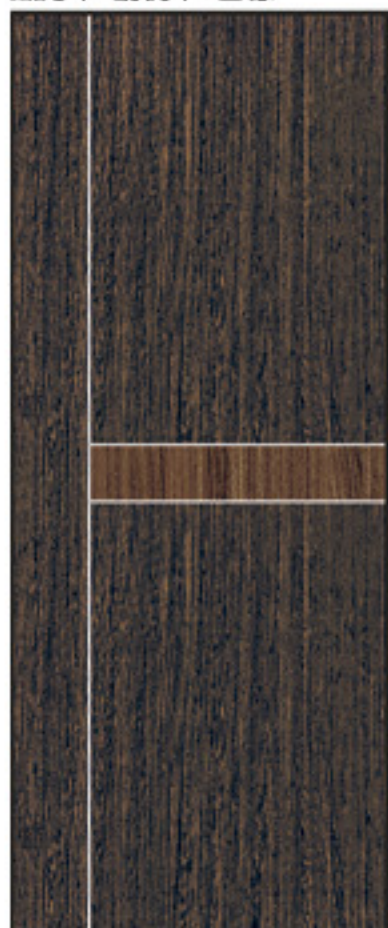

雷 3301 A 9600
鐵刀木+胡桃木 T 12600

雷克拉鑲花系列厚質門框

雷克拉鑲花系列厚質門框

產品顏色以實品為準

產品顏色以實品為準

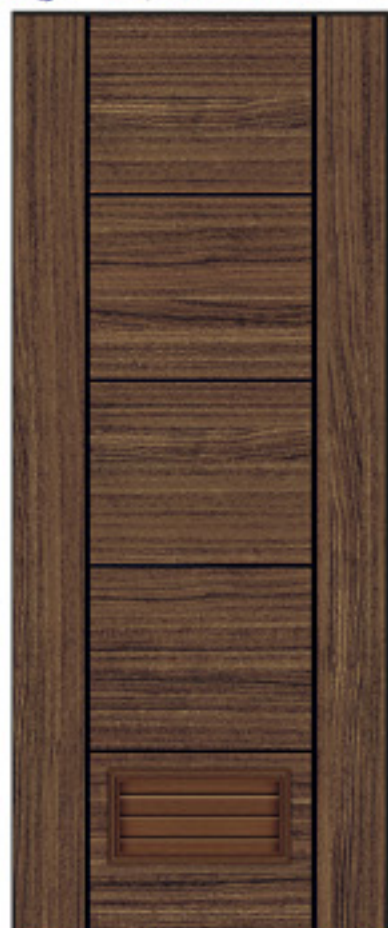

雷 3236A A 10600 T 13600
胡桃木 貼皮百葉

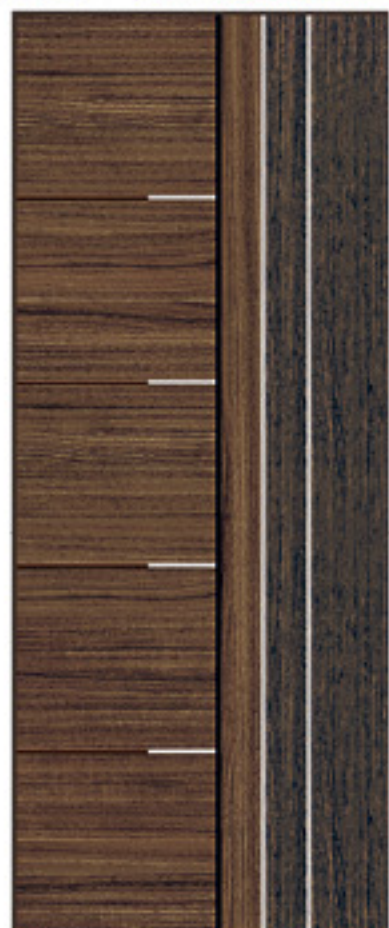

雷 3314 A 9600 T 12600
胡桃木+鐵刀木



雷 3743 采晶玻璃 A 11200 T 14200
胡桃木+鐵刀木



雷 3721 A 12200 T 15200
胡桃木 采晶玻璃



雷 3747 A 12200 T 15200
胡桃木 采晶玻璃

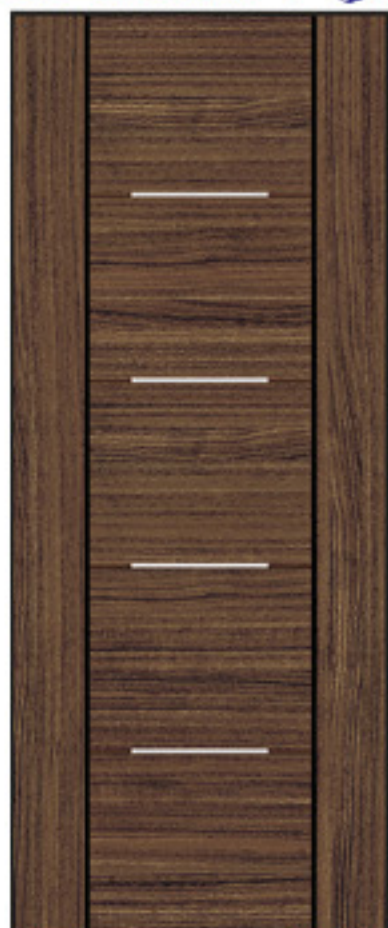

雷 3312 A 9600 T 12600
胡桃木



雷 3745 A 12200 T 15200
胡桃木 銀波玻璃



雷 3720 A 12200 T 15200
胡桃木 采晶玻璃



雷 3746 A 12200 T 15200
胡桃木+白橡 采晶玻璃



雷 3748 采晶玻璃 A 11200 T 14200
胡桃木+鐵刀木



雷 3749 A 12200 T 15200
胡桃木+白橡 采晶玻璃

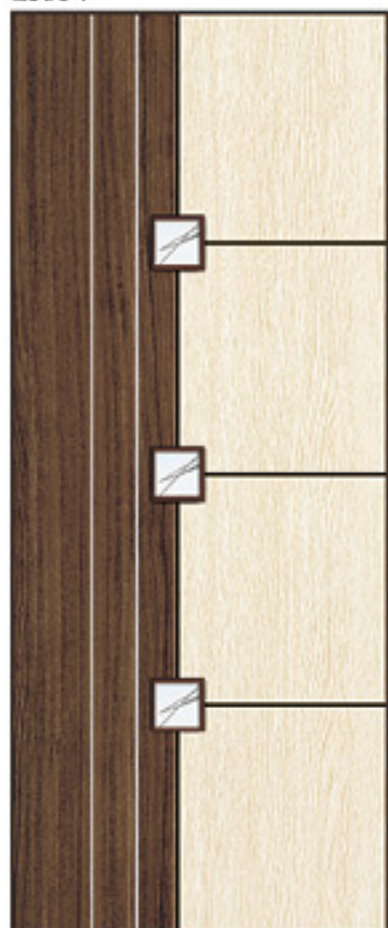

雷 3750 A 12200 T 15200
胡桃木+白橡 采晶玻璃



采晶 拼花門系列

證字第 D-08-24-10 10003
證字第 D-08-24-10 10004



采61 F 榉木 A 3100 T 5000



采62 F 香檳松 A 3100 T 5000



采63 平 秋香 A 3100 T 5000



采66 A 白橡 A 3100 T 5000



采64 平 榉木 A 3100 T 5000



采65 F 柚木 A 3100 T 5000



采67 F 秋香 A 3100 T 5000

采晶 立體紋路系列 - 秋之風

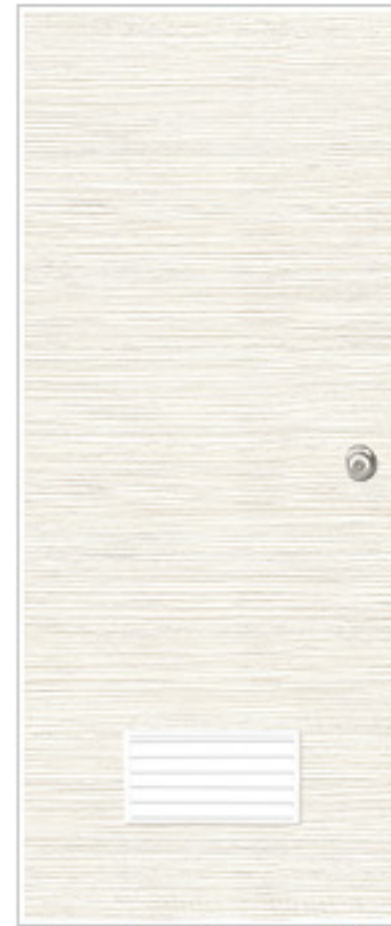

秋56 A 洗白橡 立體紋路 A 3100 T 5000



秋57 平 雪白 立體紋路 A 3100 T 5000



秋68 A 黃梧桐 立體紋路 A 3100 T 5000

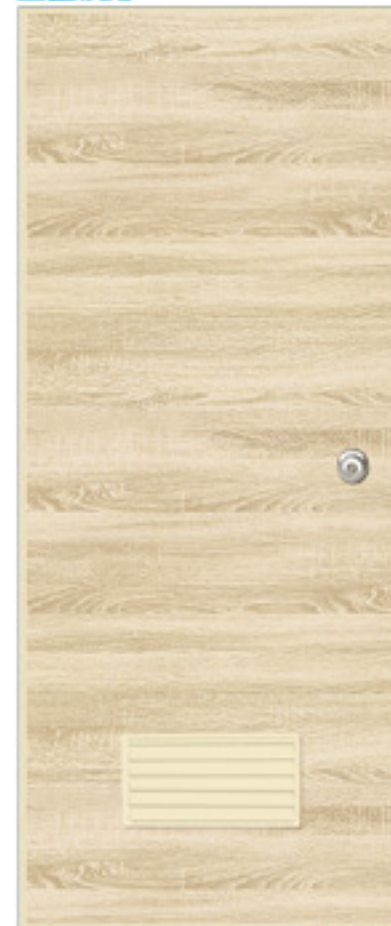

秋55 A 黃梧桐 立體紋路 A 3100 T 5000

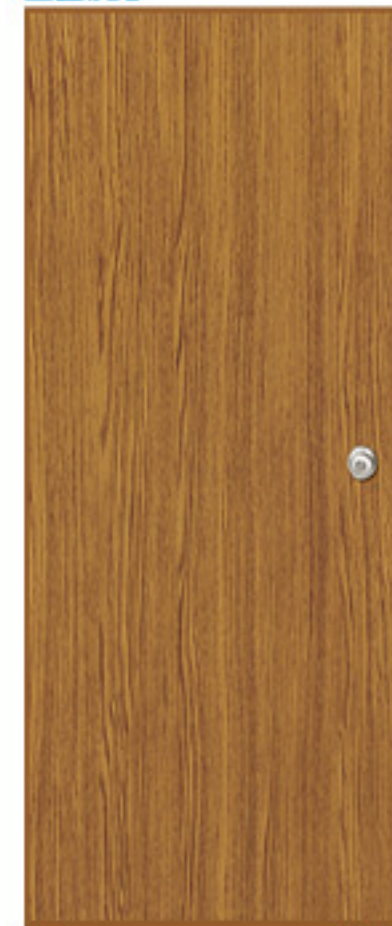

秋69 平 柚木 立體紋路 A 3100 T 5000



秋70 A 胡桃 立體紋路 A 3100 T 5000



波音防水塑鋼門系列

所有貼皮門板全部採用厚質發泡門框



015 A 牙白



210 A 大理石

波音系列

fashionable 時尚經典門
classics DOOR



84 A 波音系列 A 2900
波音白檀 T 4300



51 F 波音系列 A 2900
歐風白橡 T 4300



52 F 波音系列 A 2900
歐風胡桃 T 4300



54 F 波音系列 A 2900
胡桃 T 4300

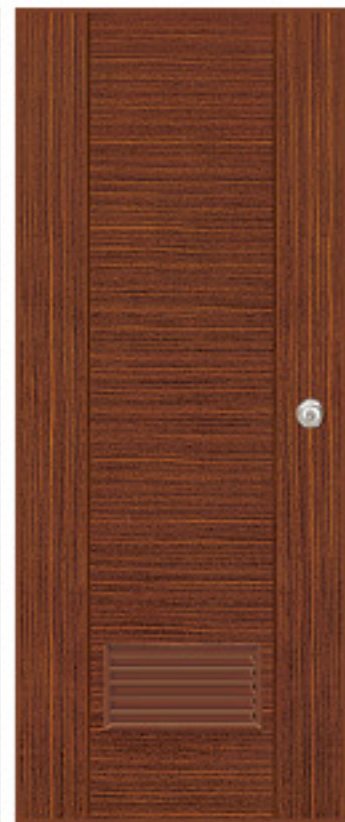

83 A 波音系列 A 2900
波音鐵刀木 T 4300



V9225 A 7200
T 9100



V9124 A 7200
T 9100

產品顏色以實物為準

產品顏色以實物為準

堅固 / 耐用 / 防潮 / 防水 / 防蟻 /
防蛀蟲 / 好保養 / 好清洗

塑鋼卡通 系列

H 型可修改封邊

門片最大尺寸：85 公分 x 210 公分
門組最大尺寸：93 公分 x 210 公分



鑫 V9220 A 7200 T 9100



鑫 V9221 F A 7200 T 9100



鑫 V9223 F A 7200 T 9100

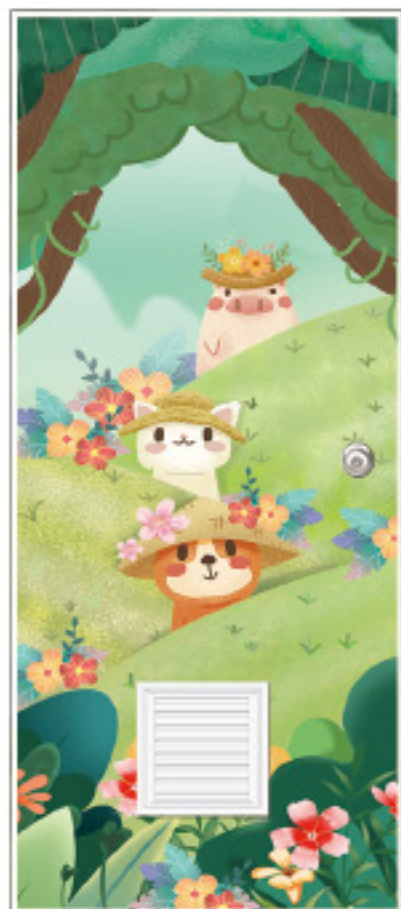

鑫 V9224 F A 7200 T 9100

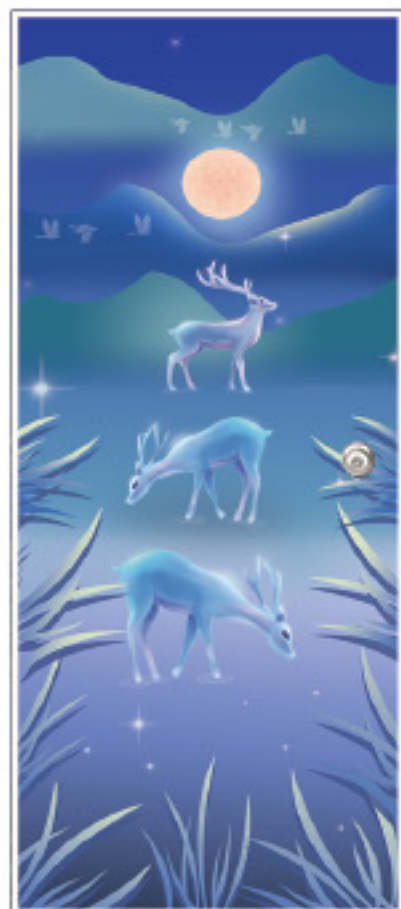

鑫 V9225 A 7200 T 9100



鑫 V9226 F A 7200 T 9100

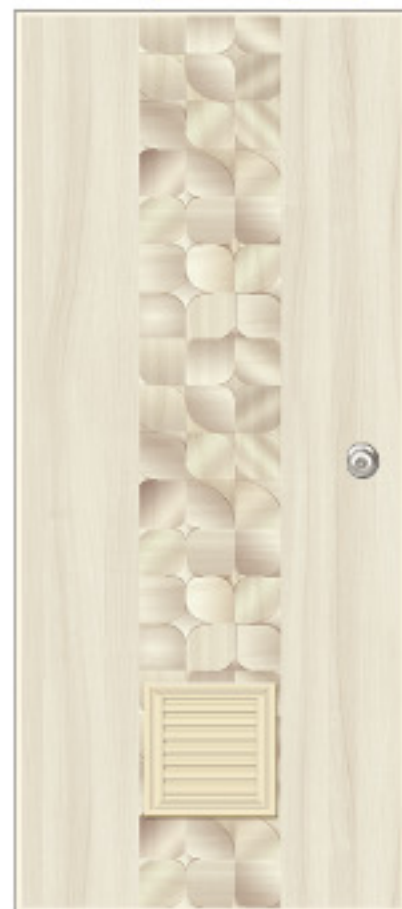

鑫 V9227 F A 7200 T 9100



鑫 V9228 F A 7200 T 9100

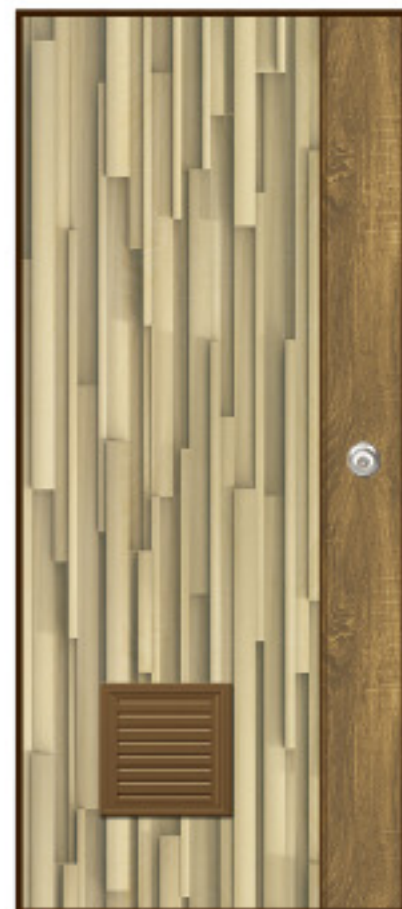

鑫 V9229 F A 7200 T 9100



鑫 V9230 F A 7200 T 9100

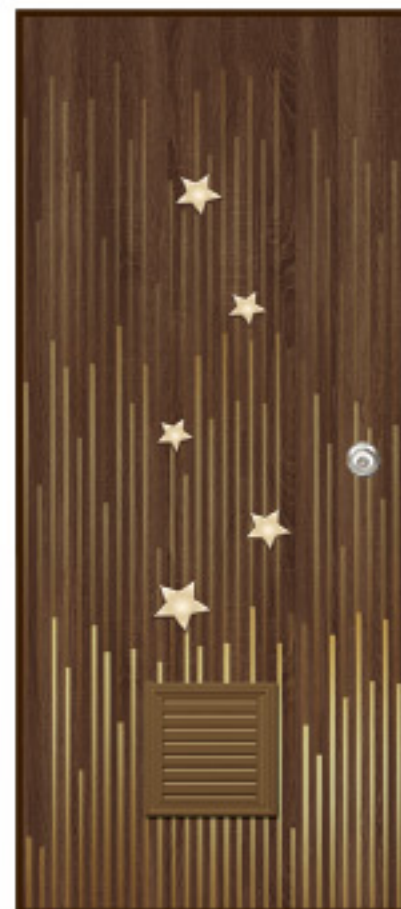

鑫 V9231 F A 7200 T 9100

鑫彩數位塑鋼浮雕門系列

鑫彩數位塑鋼浮雕門系列

產品顏色以實品為主

產品顏色以實品為主

堅固 / 耐用 / 防潮 / 防水 / 防蟻 / 防蛀蟲 / 好保養 / 好清洗

塑鋼黃梧桐 系列

H 型可修改封邊

門片最大尺寸：85 公分 x210 公分
門組最大尺寸：93 公分 x210 公分



鑫 V9232-1006 B A 7200 T 9100
彩雕玻璃

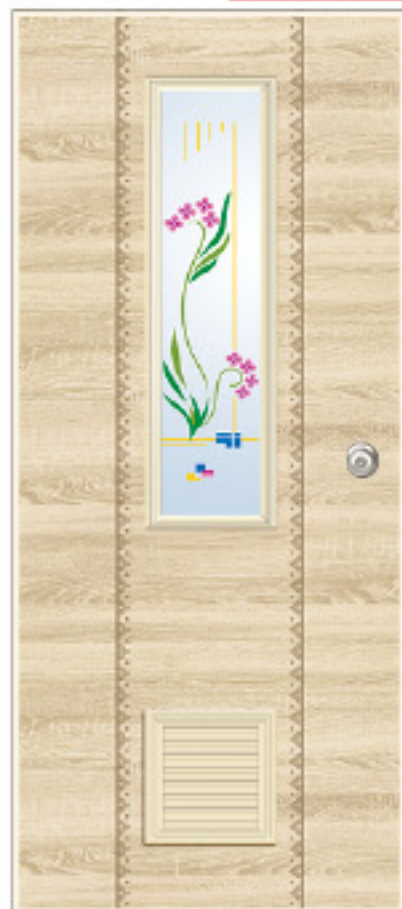

鑫 V9234-213 F A 7200 T 9100
砂彩玻璃



鑫 V9235-1009 B A 7200 T 9100
采晶玻璃

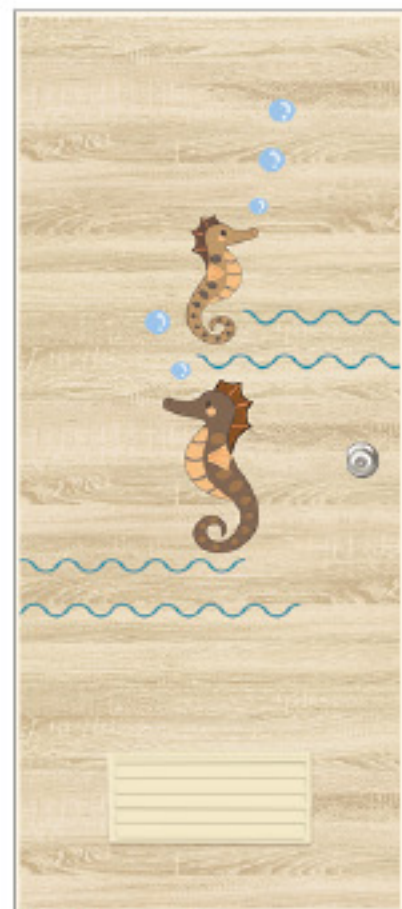

鑫 V9236 A A 6200 T 8100



鑫 V9237 F A 6200 T 8100

堅固 / 耐用 / 防潮 / 防水 / 防蟻 / 防蛀蟲 / 好保養 / 好清洗

塑鋼雪白 系列

H 型可修改封邊

門片最大尺寸：85 公分 x210 公分
門組最大尺寸：93 公分 x210 公分

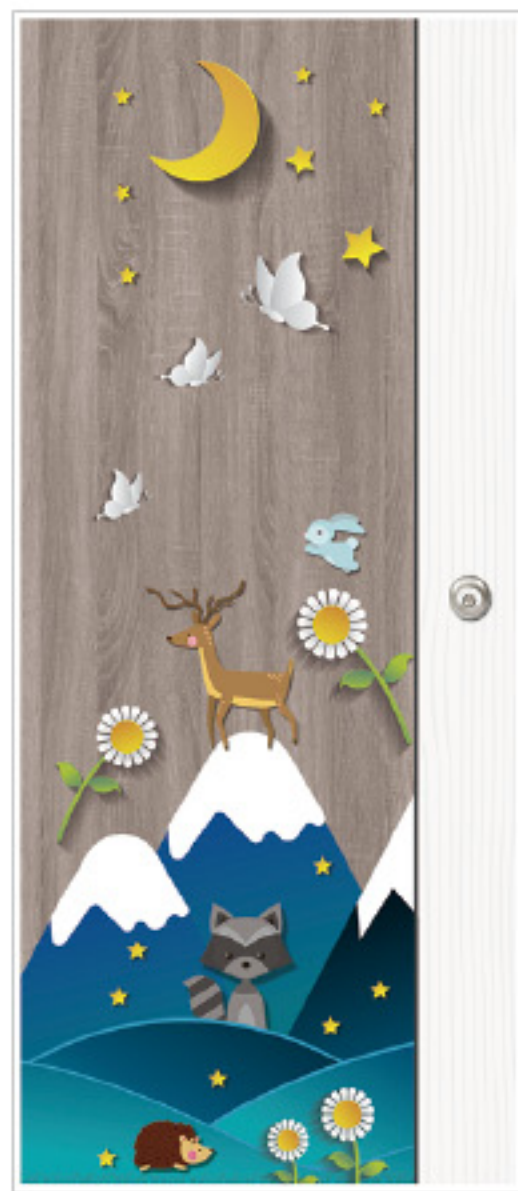

鑫 V9201 A 7200 T 9100



鑫 9202 B A 6200 T 8100



鑫 9203 B A 6200 T 8100



鑫 9204 A 6200 T 8100



鑫 9205 F A 6200 T 8100

堅固 / 耐用 / 防潮 / 防水 / 防蟻 /
防蛀蟲 / 好保養 / 好清洗

塑鋼黃梧桐 系列

H型可修改封邊

門片最大尺寸：85公分 x 210公分
門組最大尺寸：93公分 x 210公分



鑫 V9206

A 7200
T 9100



鑫 9207

A 6200
T 8100



鑫 9208

A 6200
T 8100



鑫 9210 B

A 6200
T 8100



鑫 V9213

A 7200
T 9100



鑫 V9214

A 7200
T 9100



鑫 9215

A 6200
T 8100

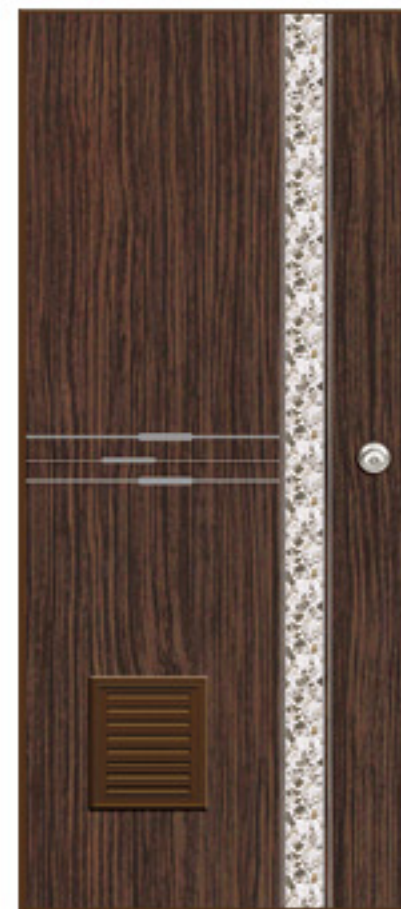

鑫 9216 F

A 6200
T 8100



鑫 9217 F

A 6200
T 8100



鑫 9218

A 6200
T 8100

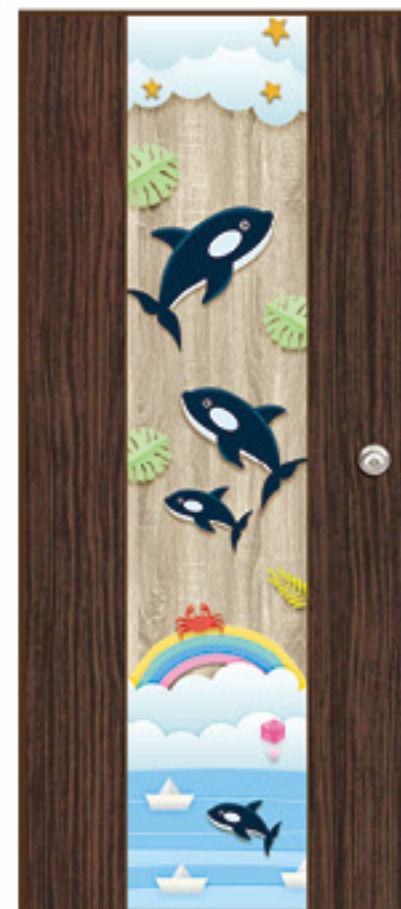

鑫 V9219

A 7200
T 9100

堅固 / 耐用 / 防潮 / 防水 / 防蟻 / 防蛀蟲 / 好保養 / 好清洗

塑鋼栲木 系列

H 型可修改封邊

門片最大尺寸：85 公分 x 210 公分
門組最大尺寸：93 公分 x 210 公分



鑫 V9101

A 7200
T 9100



鑫 9102 F

A 6200
T 8100



鑫 9103

A 6200
T 8100



鑫 9104

A 6200
T 8100



鑫 9105 F

A 6200
T 8100



鑫 V9106

A 7200
T 9100



鑫 9107 F

A 6200
T 8100



鑫 9108 F

A 6200
T 8100



鑫 9109 F

A 6200
T 8100



鑫 9110 F

A 6200
T 8100



鑫 V9112

A 7200
T 9100

鑫彩數位塑鋼拼花門系列

鑫彩數位塑鋼拼花門系列

產品顏色以實品為主

產品顏色以實品為主

堅固 / 耐用 / 防潮 / 防水 / 防蟻 / 防蛀蟲 / 好保養 / 好清洗

塑鋼秋香 系列

H型可修改封邊

門片最大尺寸：85公分 x 210公分
門組最大尺寸：93公分 x 210公分



鑫 V9113

A 7200
T 9100



鑫 9114 F

A 6200
T 8100



鑫 9115 F

A 6200
T 8100



鑫 V9116

A 7200
T 9100



鑫 V9117

A 7200
T 9100



鑫 V9118

A 7200
T 9100



鑫 9120

A 6200
T 8100

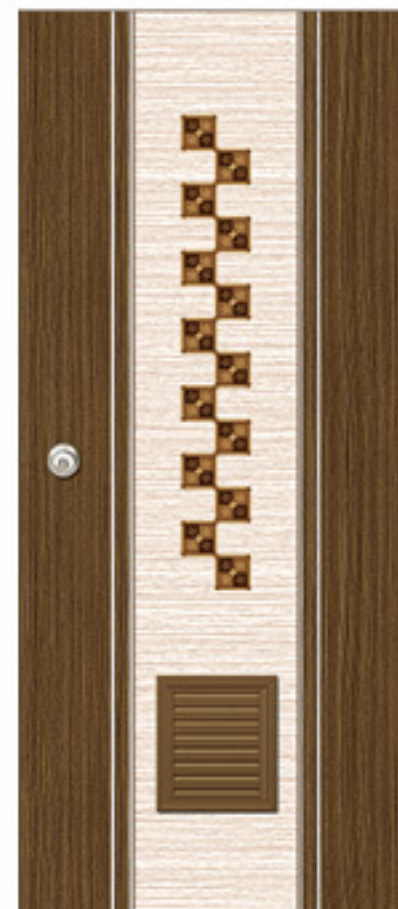

鑫 9121 F

A 6200
T 8100



鑫 9123 F

A 6200
T 8100



鑫 V9124

A 7200
T 9100



鑫 9125 B

A 6200
T 8100

堅固 / 耐用 / 防潮 / 防水 / 防蟻 / 防蛀蟲 / 好保養 / 好清洗

塑鋼柚木 系列

H 型可修改封邊

門片最大尺寸：85 公分 x 210 公分
門組最大尺寸：93 公分 x 210 公分



鑫 V9126

A 7200
T 9100



鑫 9127 F

A 6200
T 8100



鑫 9128

A 6200
T 8100



鑫 V9129

A 7200
T 9100



鑫 9130 F

A 6200
T 8100



鑫 V9131

A 7200
T 9100



鑫 9132 F

A 6200
T 8100



鑫 9134 F

A 6200
T 8100



鑫 9135 F

A 6200
T 8100



鑫 9136 F

A 6200
T 8100

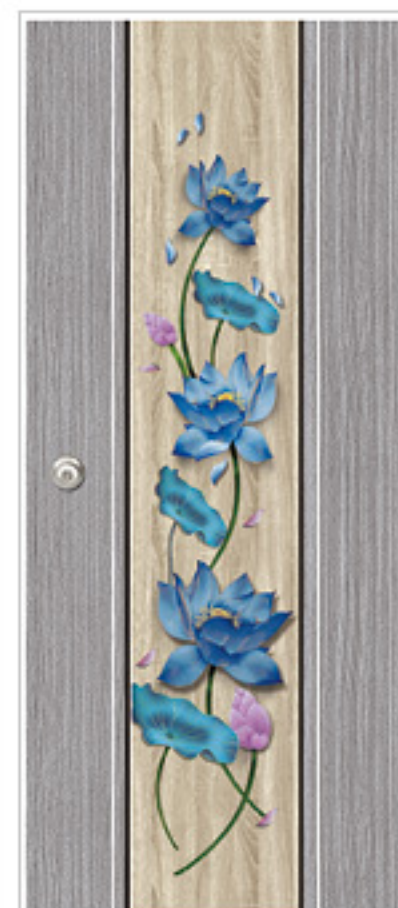

鑫 V9137

A 7200
T 9100

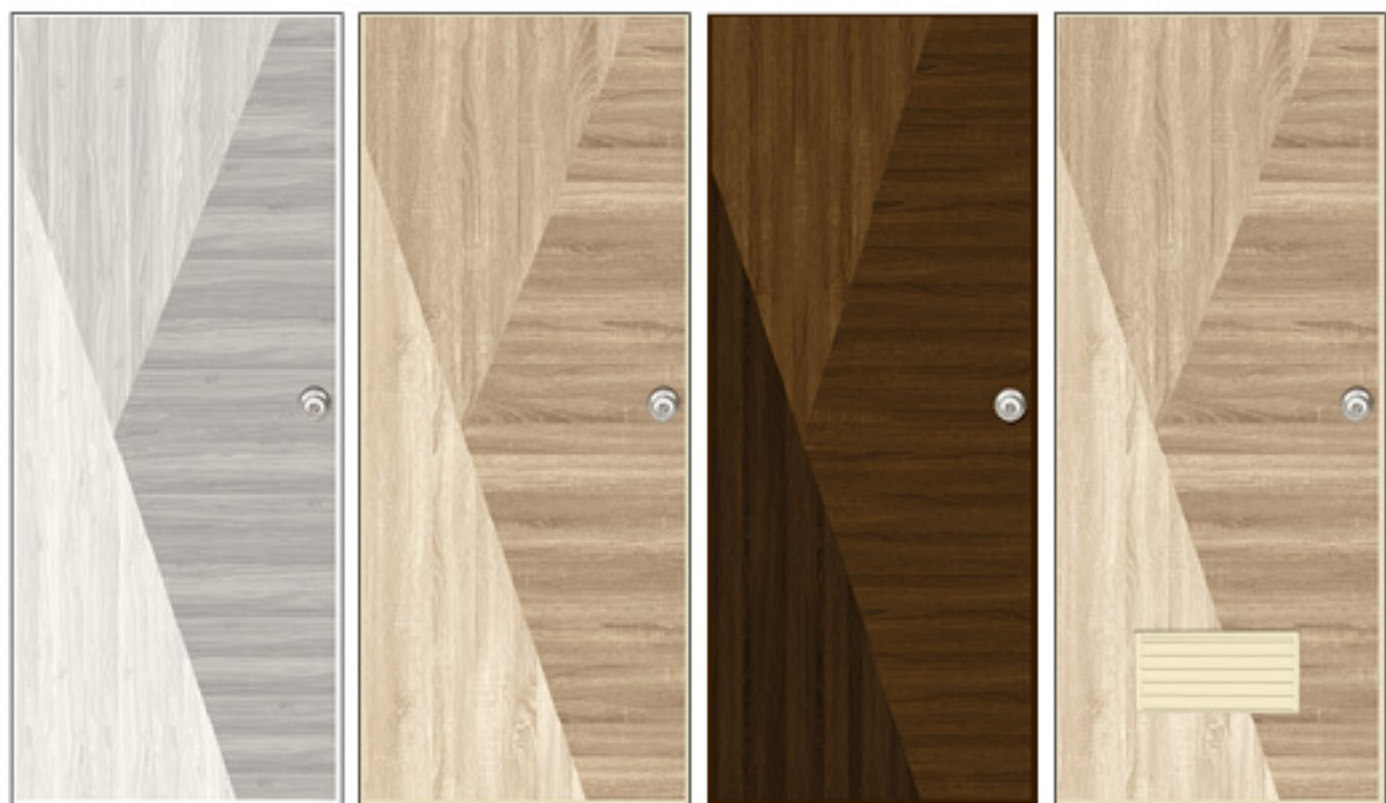

鑫V9138 A 7200 T 9100
 鑫V9139 A 7200 T 9100
 鑫V9157 A 7200 T 9100
 鑫V9142 A A 7200 T 9100

門片最大尺寸：85 公分 x 210 公分 門組最大尺寸：93 公分 x 210 公分
 門片最小尺寸：62 公分 x 190 公分 門組最小尺寸：70 公分 x 200 公分

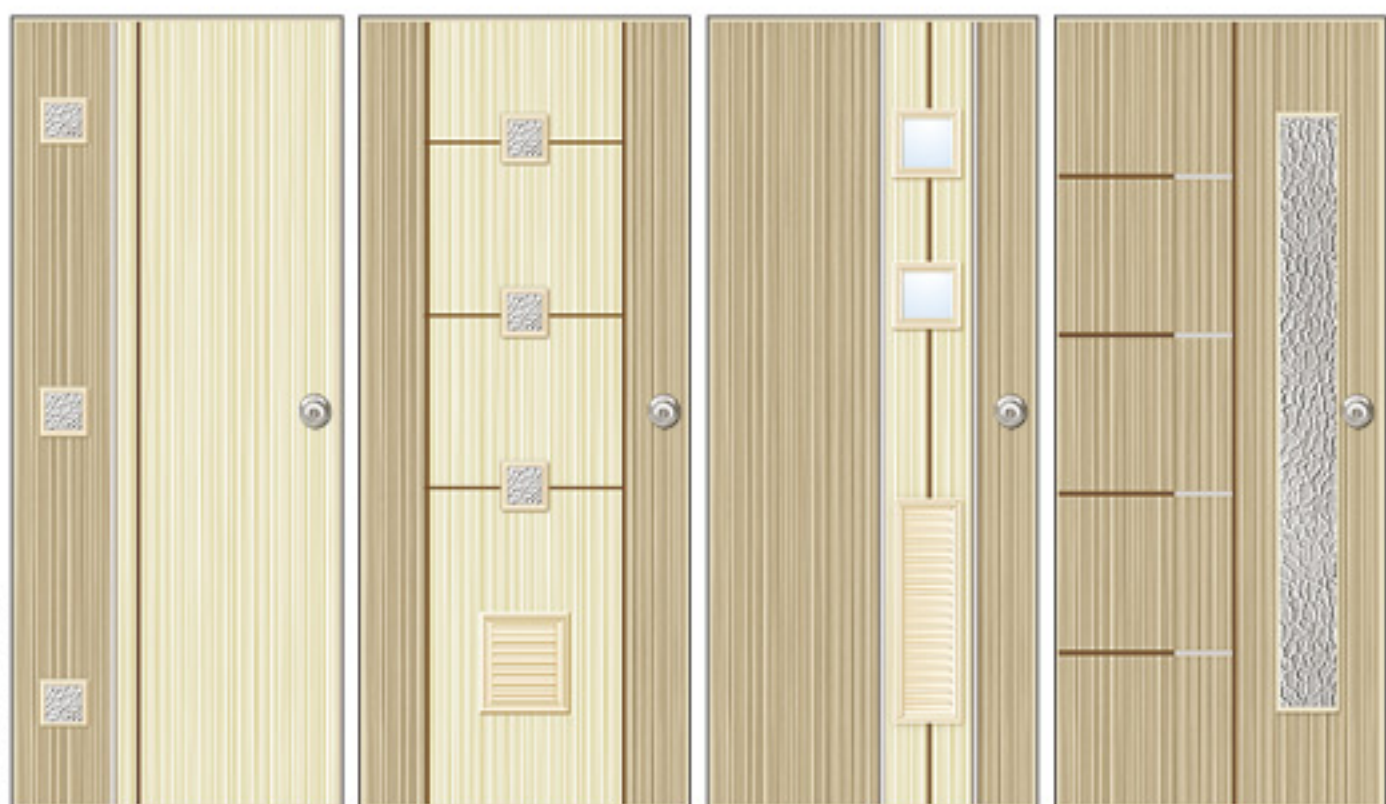

鑫V9143-1 A 8400 T 10300
 鑫V9145-2 A 8400 T 10300
 鑫V9146-3 A 8400 T 10300
 鑫V9147-4 A 8400 T 10300



鑫V9148-5 A 9400 T 11300
 鑫V9149-6 A 8400 T 10300
 鑫V9150-7 A 8400 T 10300
 鑫V9151-8 A 8400 T 10300

門片最大尺寸：85 公分 x 210 公分 門組最大尺寸：93 公分 x 210 公分
 門片最小尺寸：62 公分 x 190 公分 門組最小尺寸：70 公分 x 200 公分

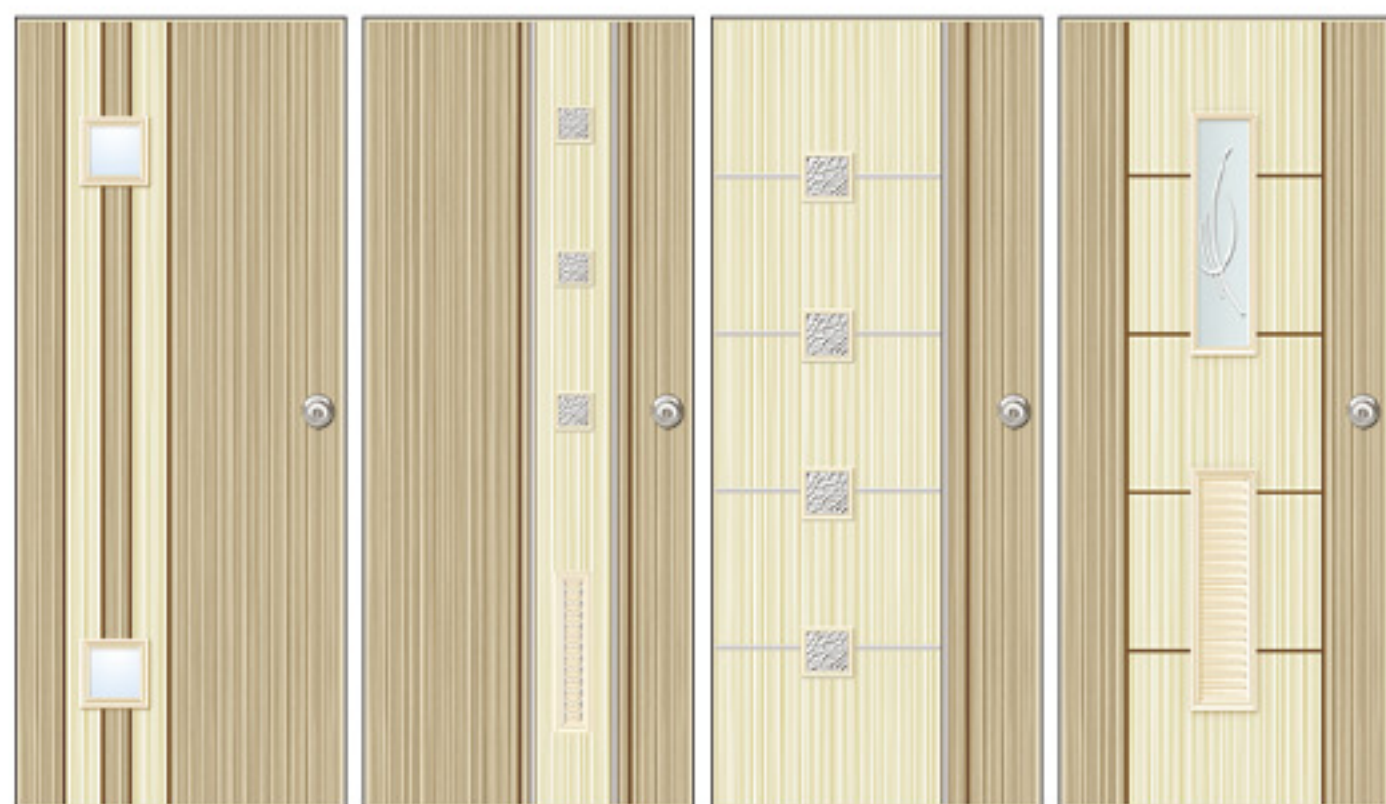

鑫V9152-9 A 8400 T 10300
 鑫V9153-10 A 8400 T 10300
 鑫V9154-11 A 8400 T 10300
 鑫V9156-12 A 8400 T 10300



鑫 57-9402 A 雪白 A 5300 T 7200



鑫 57-9408 A 雪白 A 5300 T 7200

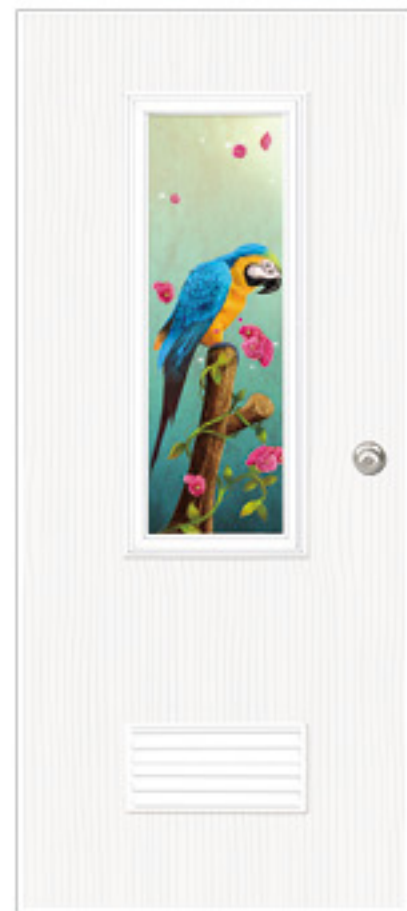

鑫 57-9409 A 雪白 A 5300 T 7200



鑫 70-9410 A 胡桃 A 5300 T 7200

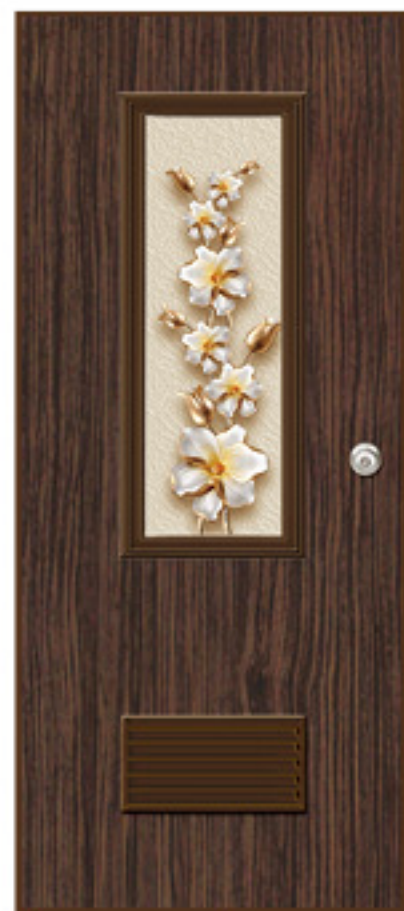

鑫 70-9412 A 胡桃 A 5300 T 7200

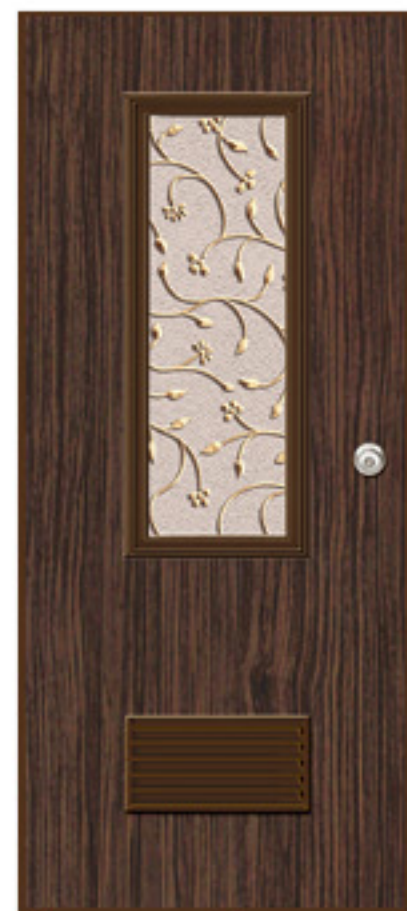

鑫 70-9413 A 胡桃 A 5300 T 7200

版權所有 仿冒必究

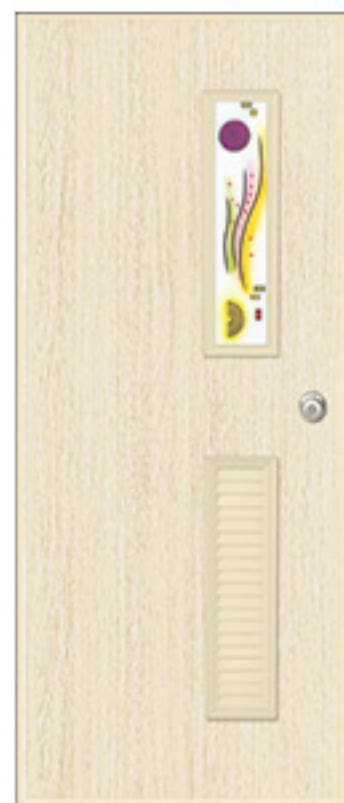

采 66-101 B A 4300 T 6200 砂彩玻璃

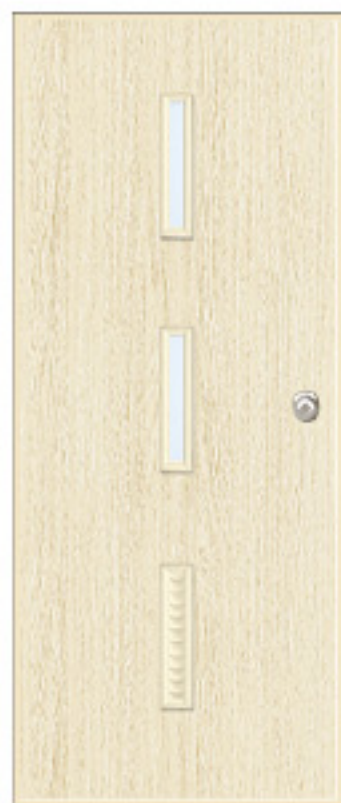

采 66-029 A 4300 T 6200 噴砂玻璃

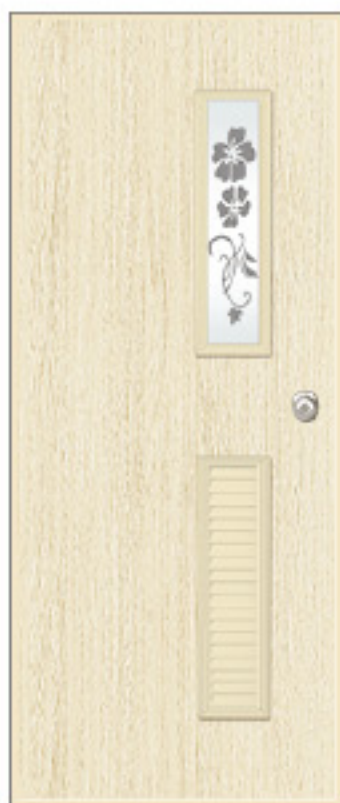

采 66-1005 B A 4300 T 6200 采晶玻璃

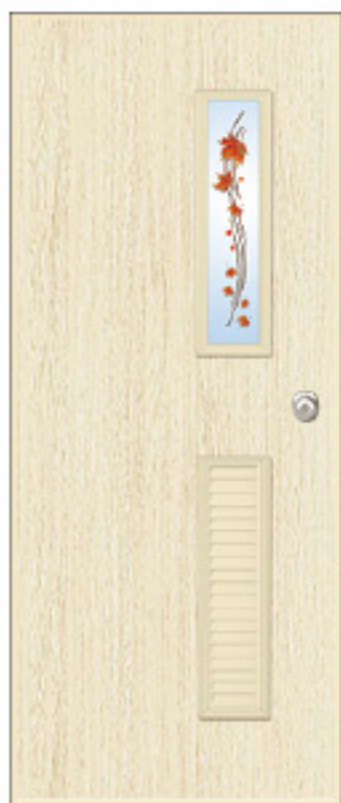

采 66-8004 B A 5300 T 7200 數位玻璃



采 66-402 B A 4300 T 6200 砂彩玻璃

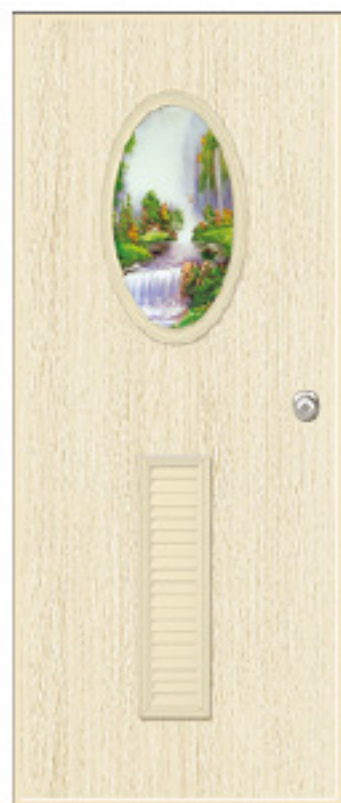

采 66-426 B A 4300 T 6200 砂彩玻璃

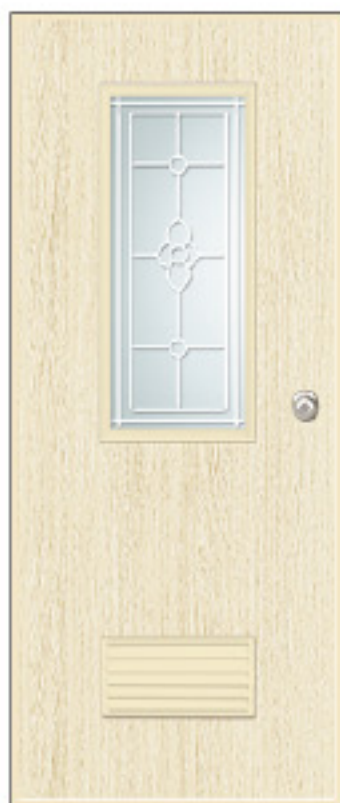

采 66-714 A A 4300 T 6200 砂彩玻璃

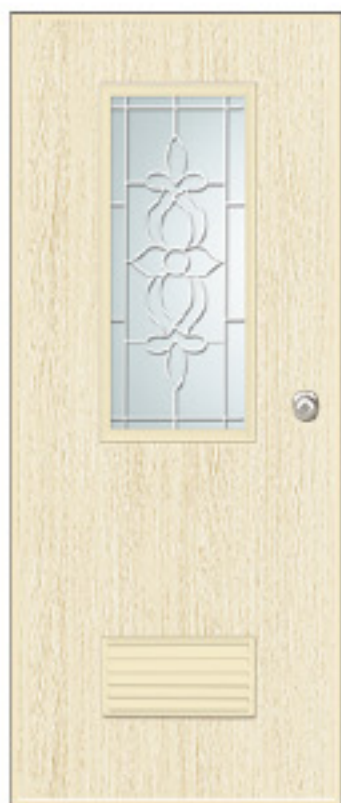

采 66-704 A A 4300 T 6200 砂彩玻璃

鑫彩數位塑鋼浮雕門系列

采晶拼花門系列厚實門框

產品顏色以實品為主

產品顏色以實品為主



秋之風 黃梧桐

立體紋路・時尚門系列
—— 經典藝術，高貴不凡 ——

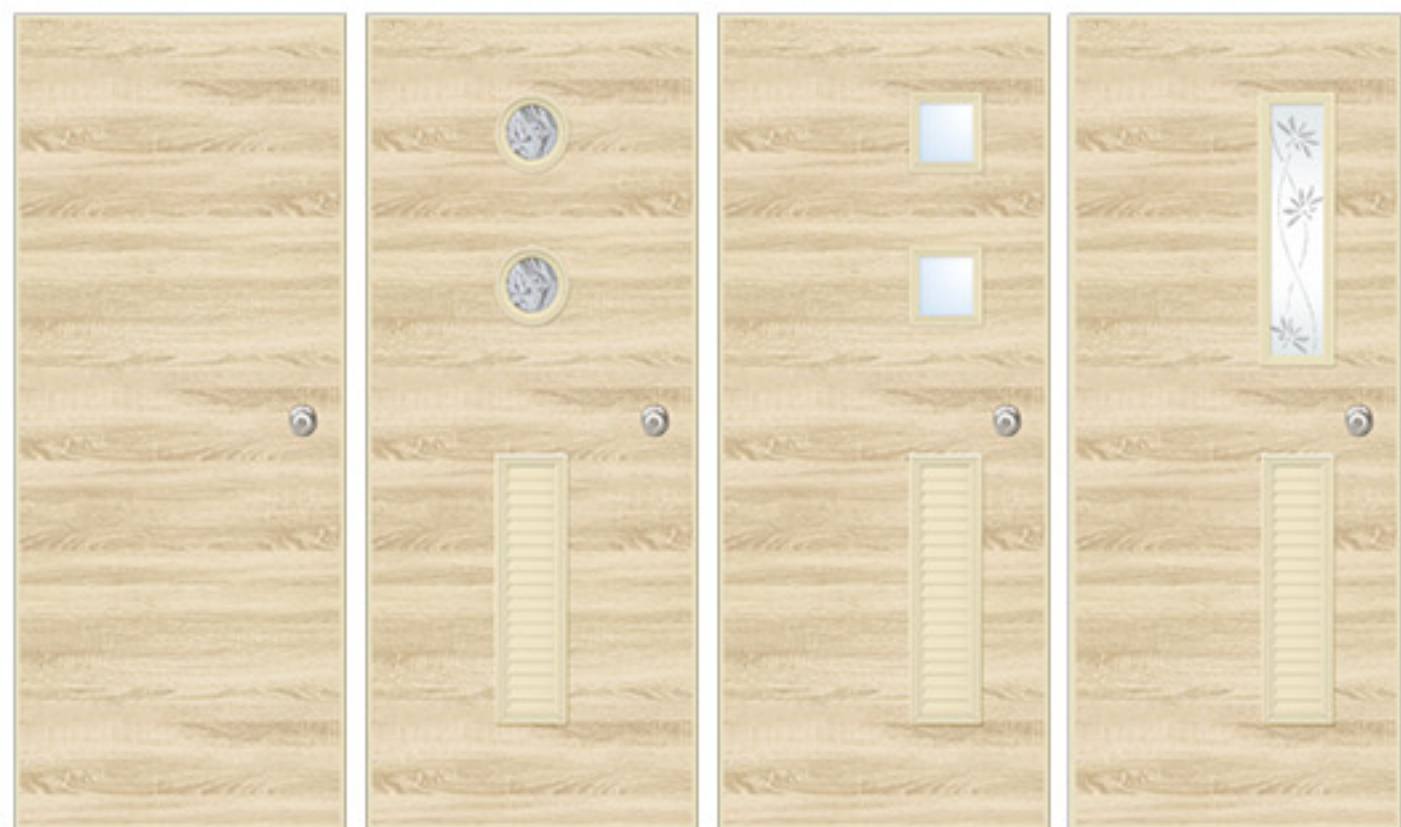

秋 55 平 A 3100 T 5000
 秋 55-032 B A 4300 T 6200 羽紋玻璃
 秋 55-01 B A 4300 T 6200 曠砂玻璃
 秋 55-164 B A 4300 T 6200 砂彩玻璃

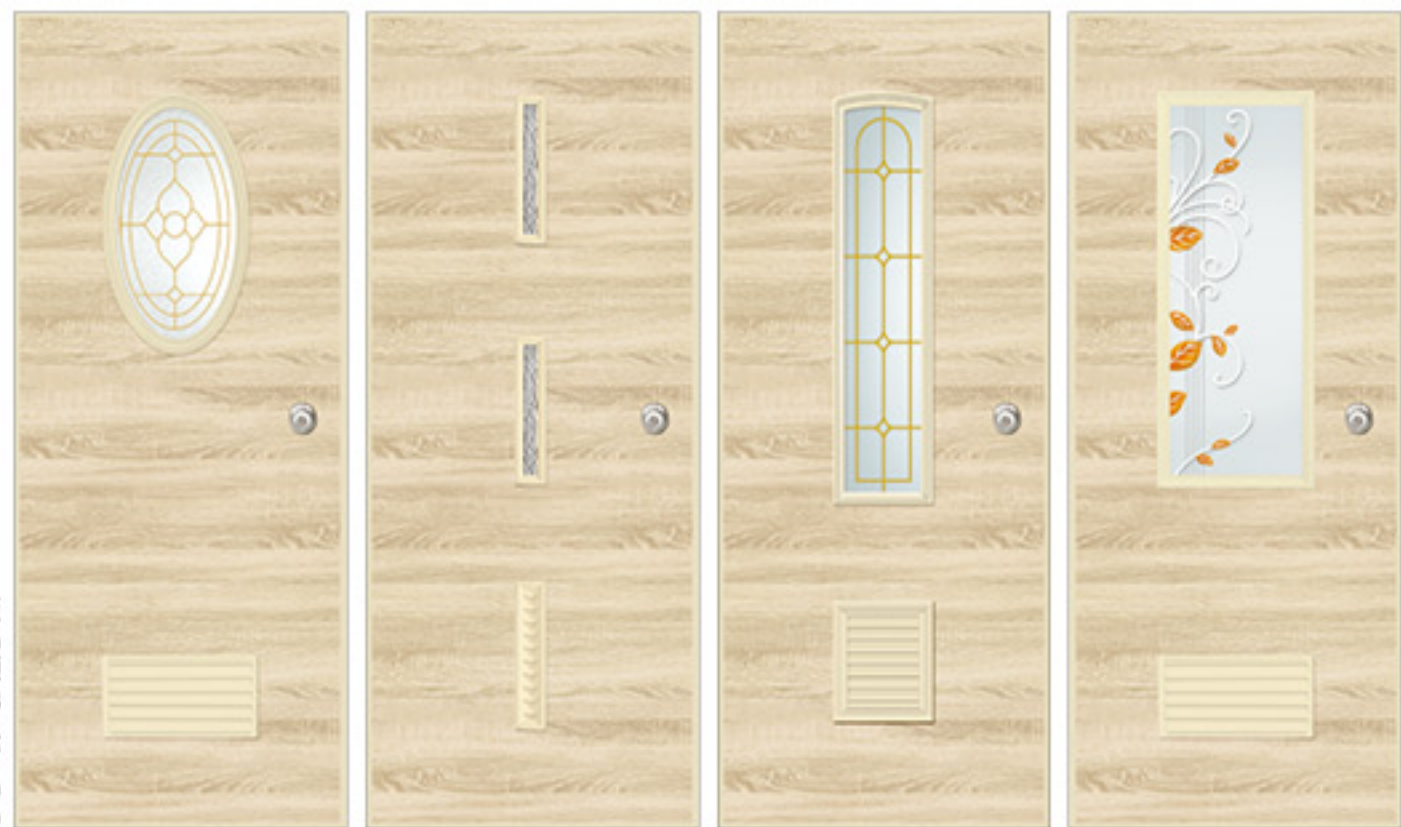

秋 55-402 A A 4300 T 6200 砂彩玻璃
 秋 55-025 A 4300 T 6200 銀波玻璃
 秋 55-207 F A 4300 T 6200 砂彩玻璃
 秋 55-713 A A 5300 T 7200 采晶玻璃

秋之風 洗白橡

立體紋路・時尚門系列
—— 品味獨特，自然高雅 ——

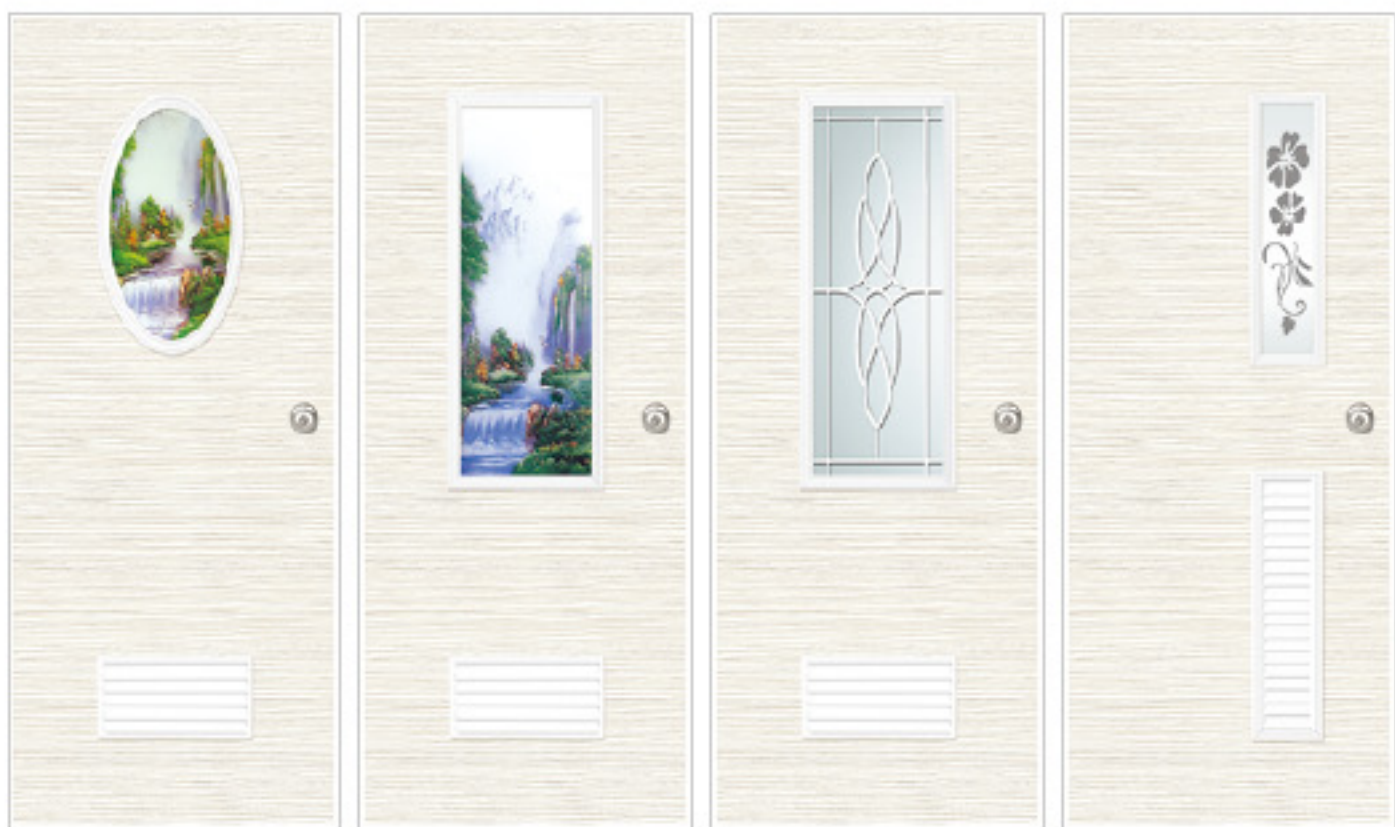

秋 56-426 A A 4300 T 6200 砂彩玻璃
 秋 56-715 A A 4300 T 6200 砂彩玻璃
 秋 56-718 A A 4300 T 6200 砂彩玻璃
 秋 56-1005 B A 4300 T 6200 采晶玻璃

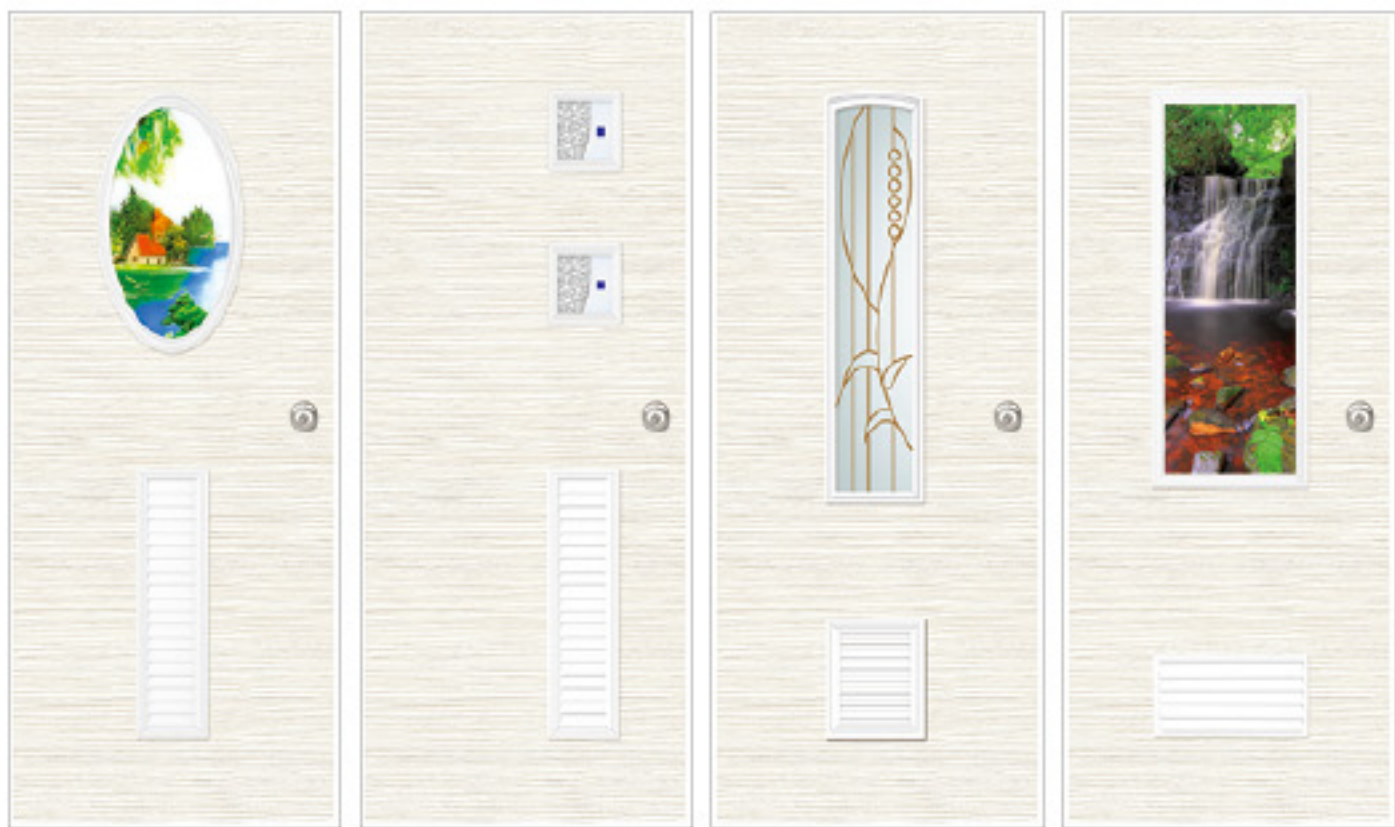

秋 56-405B A 4300 T 6200 砂彩玻璃
 秋 56-0216 B A 5300 T 7200 彩雕玻璃
 秋 56-205 F A 4300 T 6200 砂彩玻璃
 秋 56-7001 A A 5300 T 7200 數位玻璃

秋之風立體紋路時尚系列

秋之風立體紋路時尚系列

產品顏色以實品為準

產品顏色以實品為準



秋之風

雪白

立體紋路・時尚門系列
—— 經典藝術，高貴不凡 ——

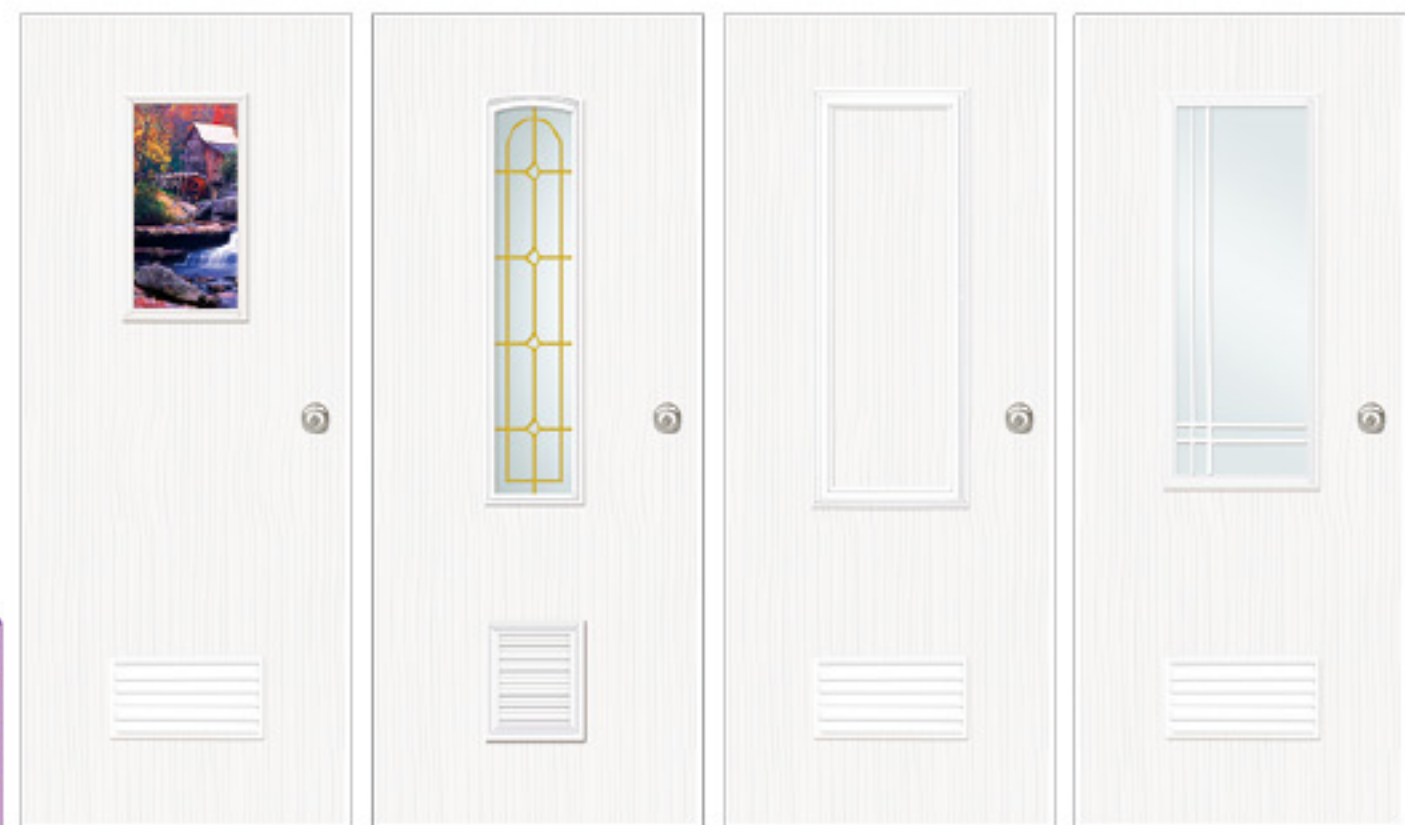

秋 57-3001 A A 5300 T 7200 數位玻璃
 秋 57-207 F A 4300 T 6200 砂彩玻璃
 秋 57-K25 A A 4300 T 6200 凹型飾條
 秋 57-721 A A 5300 T 7200 彩雕玻璃



秋 57-715 A A 4300 T 6200 砂彩玻璃
 秋 57-187 B A 4300 T 6200 砂彩玻璃
 秋 57-408 A A 4300 T 6200 砂彩玻璃
 秋 57-190 B A 4300 T 6200 砂彩玻璃

秋之風

黃梧桐

立體紋路・時尚門系列
—— 品味獨特，自然高雅 ——



秋 68 平 A 3100 T 5000
 秋 68-01 B A 4300 T 6200 噴砂玻璃
 秋 68-013 F A 4300 T 6200 噴砂玻璃
 秋 68-153 A 4300 T 6200 噴砂玻璃



秋 68-8005 B A 5300 T 7200 數位玻璃
 秋 68-208 F A 4300 T 6200 砂彩玻璃
 秋 68-718 A A 4300 T 6200 砂彩玻璃
 秋 68-721 A A 5300 T 7200 彩雕玻璃

秋之風立體紋路時尚系列

秋之風立體紋路時尚系列

產品顏色以實品為準

產品顏色以實品為準



秋之風

柚木

立體紋路・時尚門系列

—— 經典藝術，高貴不凡 ——

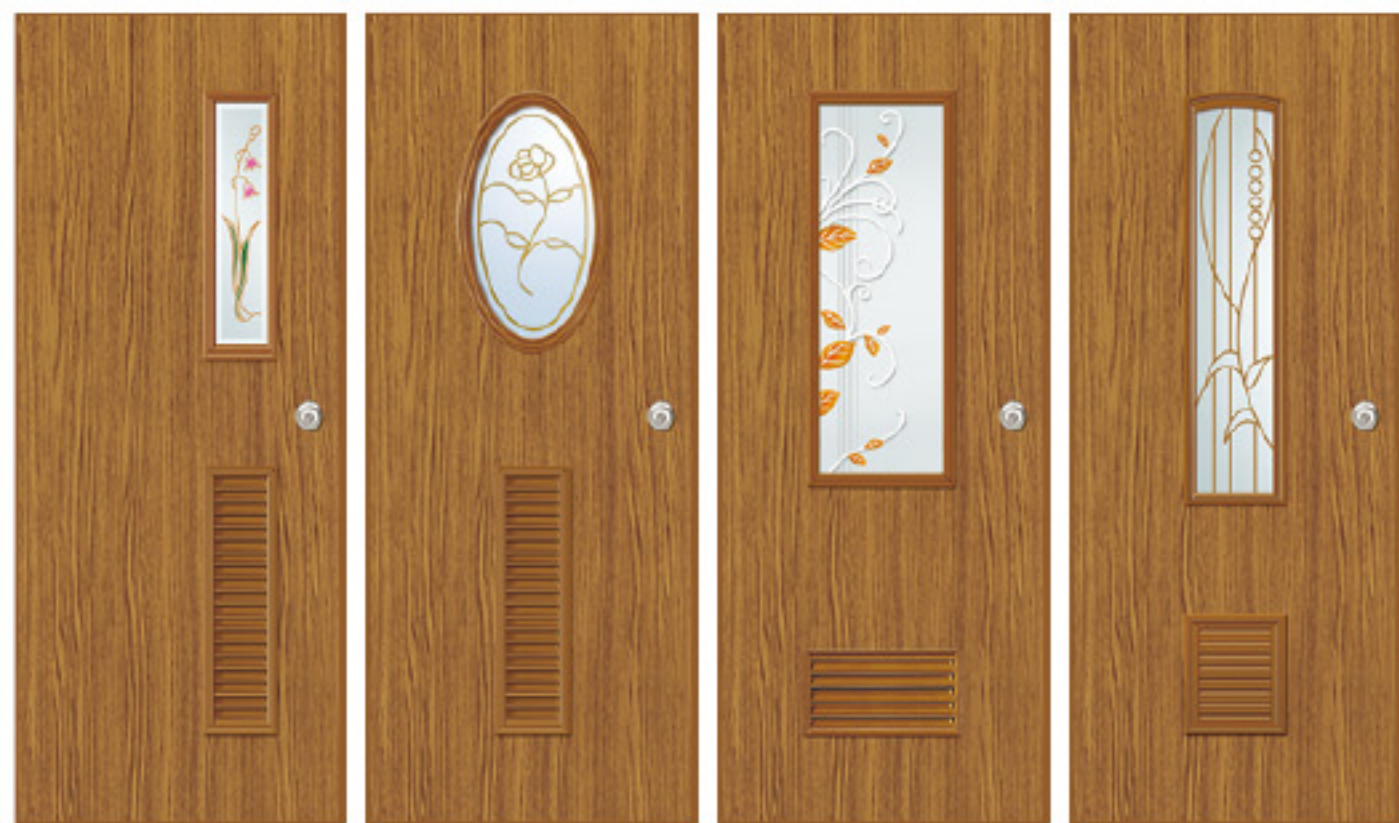

秋 69-139 B A 4300 T 6200 砂彩玻璃
 秋 69-427 B A 4300 T 6200 砂彩玻璃
 秋 69-713 A A 5300 T 7200 采晶玻璃
 秋 69-205 F A 4300 T 6200 砂彩玻璃

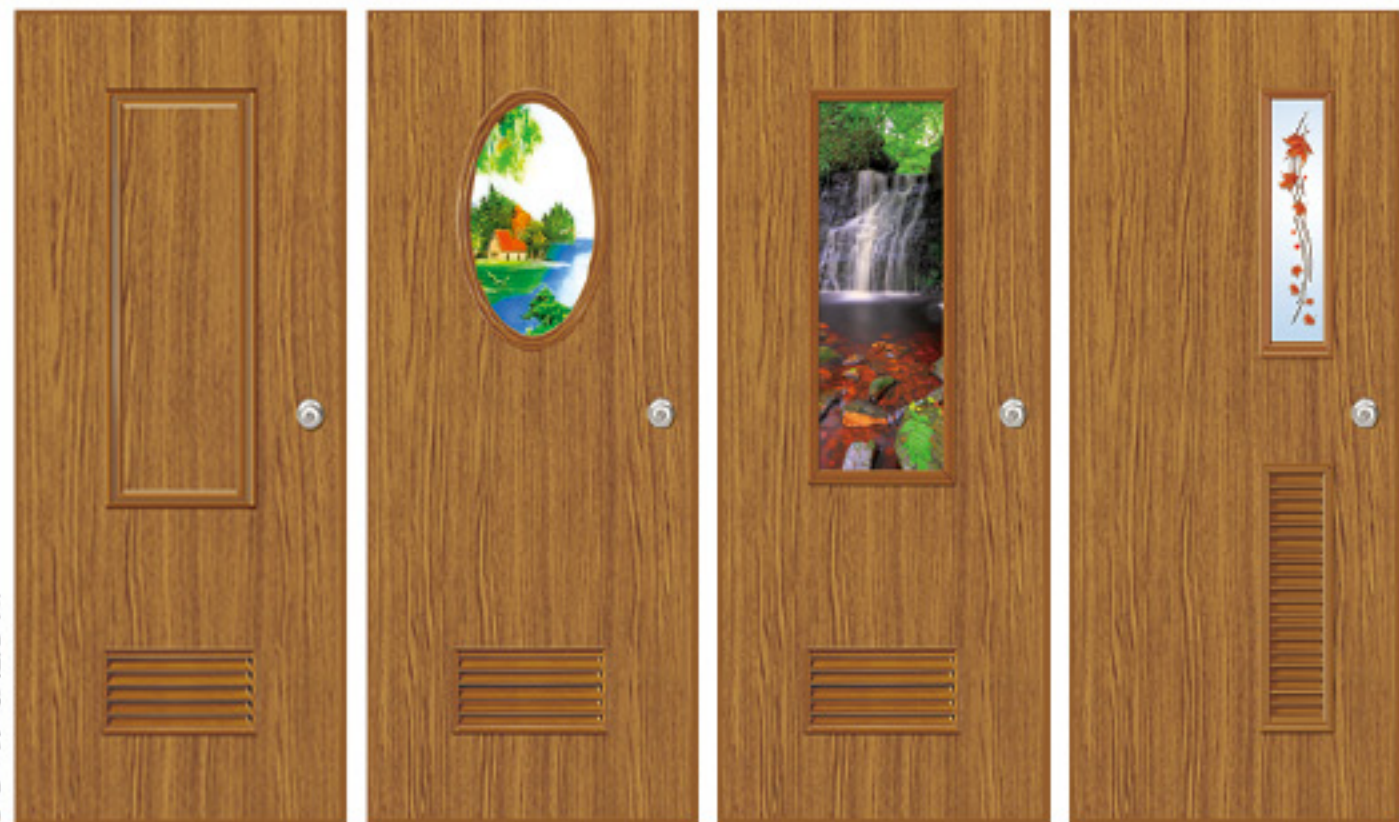

秋 69-K25 A A 4300 T 6200 凹型飾條
 秋 69-405 A A 4300 T 6200 砂彩玻璃
 秋 69-7001 A A 5300 T 7200 數位玻璃
 秋 69-8004 B A 5300 T 7200 數位玻璃

秋之風立體紋路時尚系列

產品顏色以實品為主

秋之風

胡桃

立體紋路・時尚門系列

—— 品味獨特，自然高雅 ——

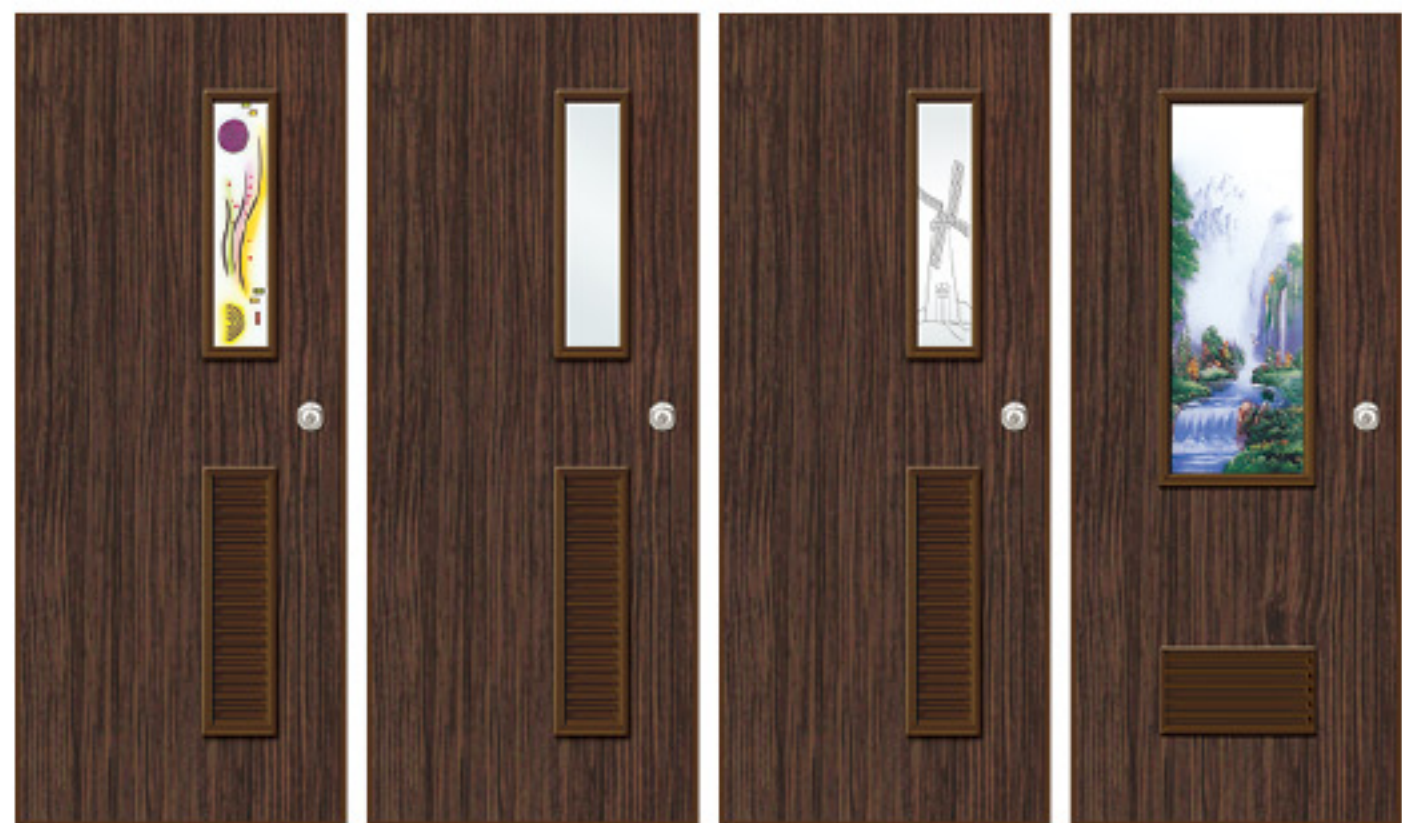

秋 70-101 B A 4300 T 6200 砂彩玻璃
 秋 70-107 B A 4300 T 6200 噴砂玻璃
 秋 70-187 B A 4300 T 6200 砂彩玻璃
 秋 70-715 A A 4300 T 6200 砂彩玻璃

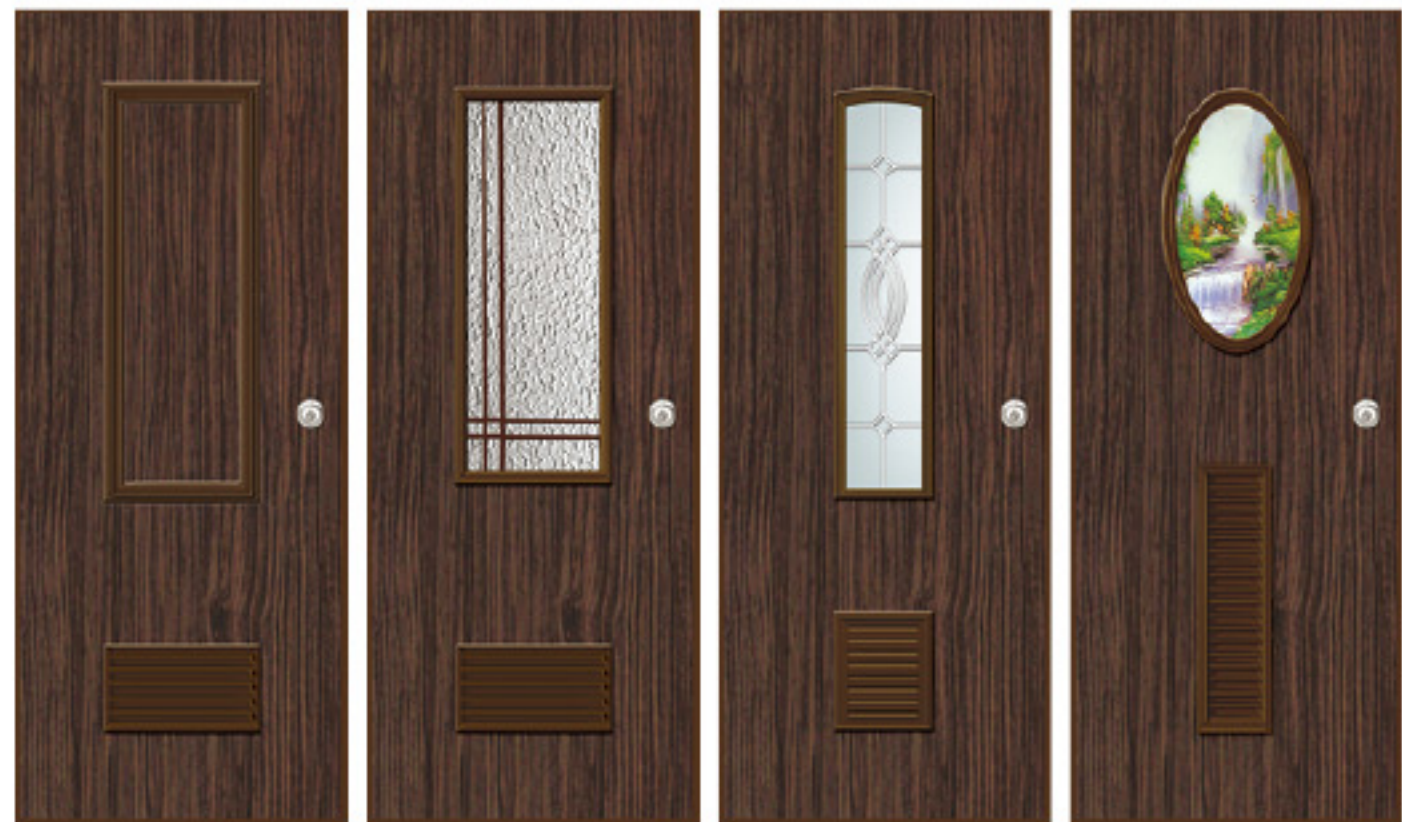

秋 70-K25 A A 4300 T 6200 凹型飾條
 秋 70-723 A A 5300 T 7200 彩雕玻璃
 秋 70-208 F A 4300 T 6200 砂彩玻璃
 秋 70-426 B A 4300 T 6200 砂彩玻璃

秋之風立體紋路時尚系列

產品顏色以實品為主



采61平 A 3100 T 5000
采61-8006 B A 5300 T 7200 彩雕玻璃
采61-1006 B A 5300 T 7200 彩雕玻璃
采61-214 F A 4300 T 6200 砂彩玻璃

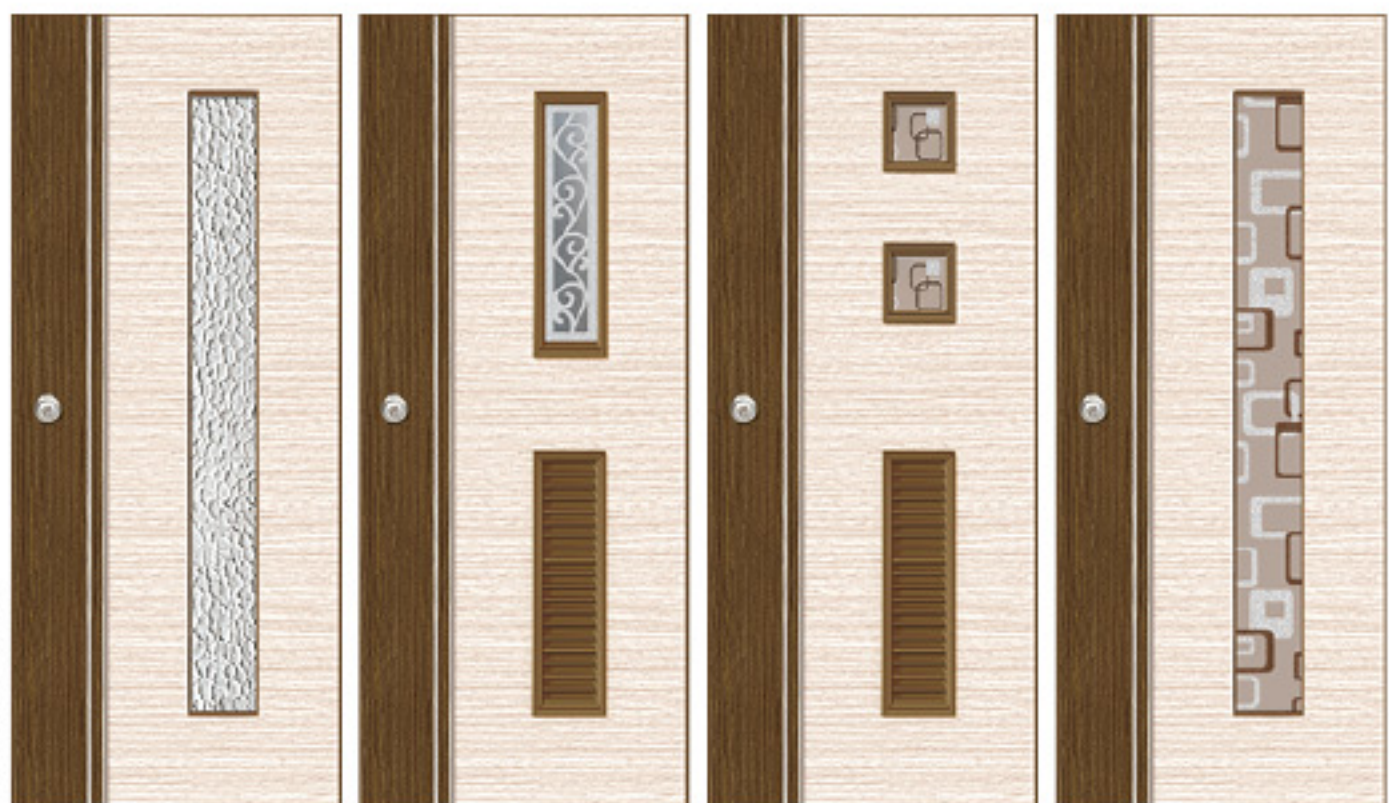

采61-154 A 4300 T 6200 銀波玻璃
采61-1009 B A 4300 T 6200 采晶玻璃
采61-0218 B A 4300 T 6200 采晶玻璃
采61-621 A 5300 T 7200 采晶玻璃



采62平 A 3100 T 5000
采62-061 A 4300 T 6200 銀波玻璃
采62-0223 B A 4300 T 6200 采晶玻璃
采62-213 F A 4300 T 6200 砂彩玻璃



采62-164 B A 4300 T 6200 砂彩玻璃
采62-163 B A 4300 T 6200 砂彩玻璃
采62-154 A 4300 T 6200 銀波玻璃
采62-158 A 5300 T 7200 采晶玻璃



采63-01 B A 4300 T 6200 噴砂玻璃
采63-029 A 4300 T 6200 噴砂玻璃
采63-113 B A 4300 T 6200 砂彩玻璃
采63-405 B A 4300 T 6200 砂彩玻璃



采63-8002 B A 5300 T 7200 數位玻璃
采63-208 F A 4300 T 6200 砂彩玻璃
采63-0197 B A 4300 T 6200 采晶玻璃
采63-158 A 5300 T 7200 采晶玻璃



采64-080 F A 4300 T 6200 噴砂玻璃
采64-063 A 4300 T 6200 銀波玻璃
采64-029 A 4300 T 6200 噴砂玻璃
采64-154 A 4300 T 6200 銀波玻璃



采64-152 B A 4300 T 6200 砂彩玻璃
采64-0167 B A 4300 T 6200 采晶玻璃
采64-0168 B A 4300 T 6200 采晶玻璃
采64-1009 B A 4300 T 6200 采晶玻璃

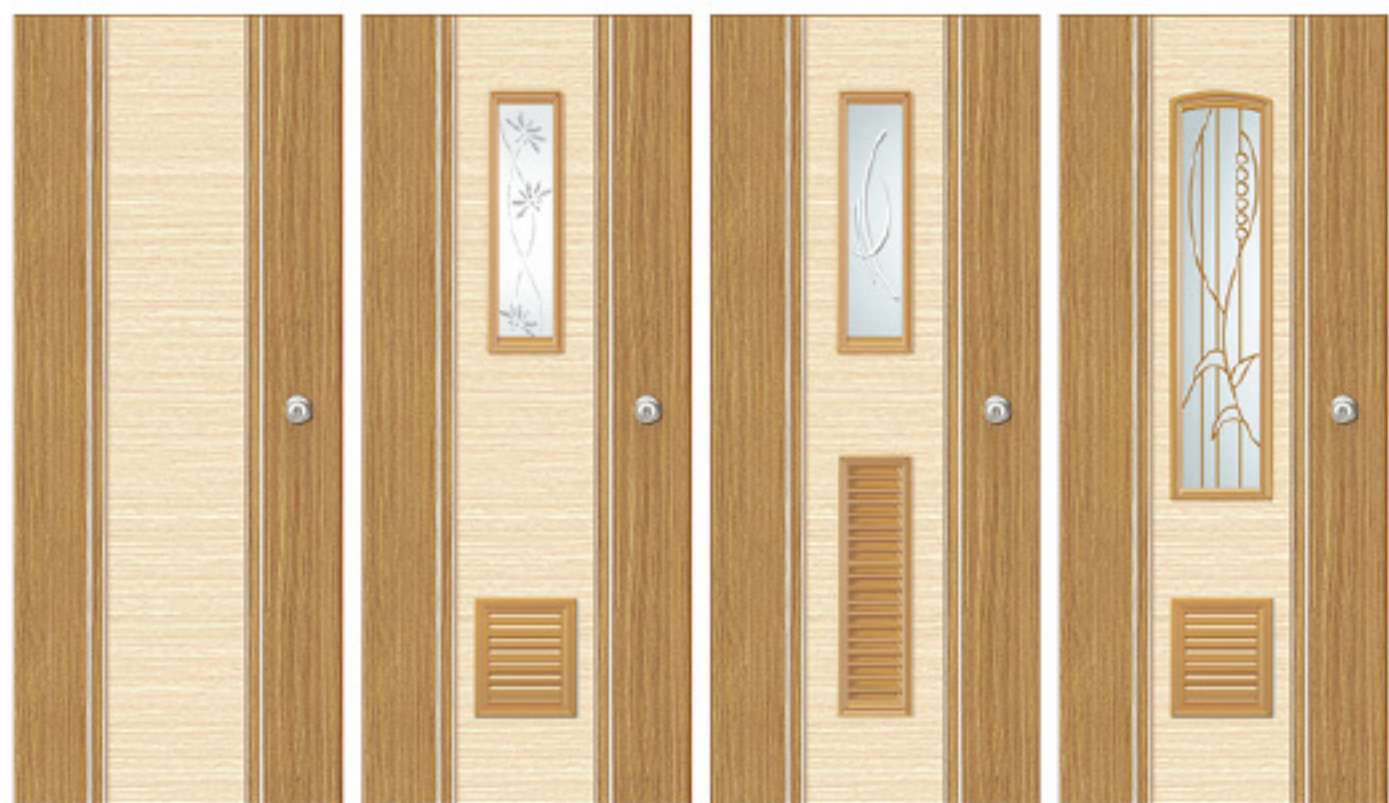

采65平 A 3100 T 5000
采65-164 F 砂彩玻璃 A 4300 T 6200
采65-113 B 砂彩玻璃 A 4300 T 6200
采65-205 F 砂彩玻璃 A 4300 T 6200

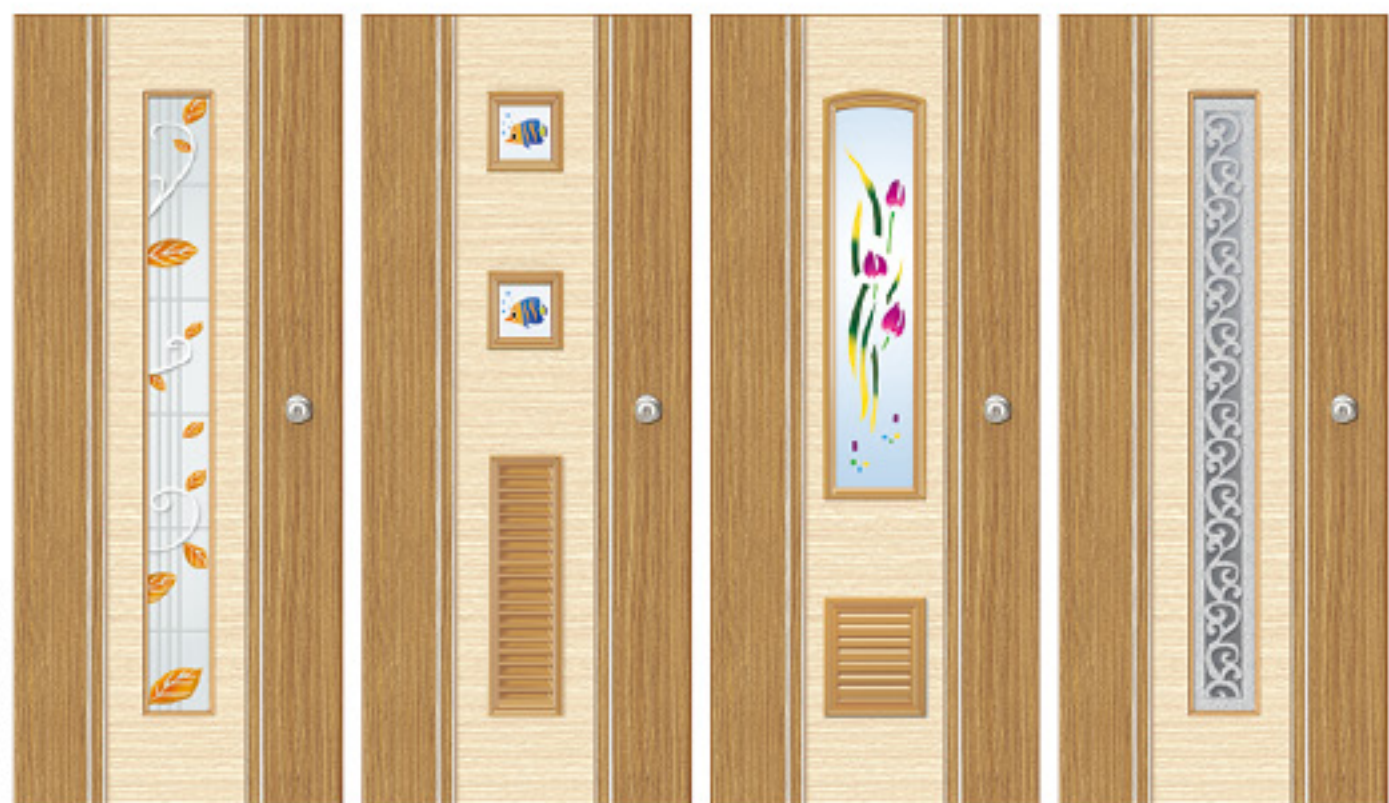

采65-618 采晶玻璃 A 5300 T 7200
采65-0171 B 砂彩玻璃 A 4300 T 6200
采65-215 F 砂彩玻璃 A 4300 T 6200
采65-158 采晶玻璃 A 5300 T 7200

采晶拼花門系列厚實門框

商標圖冊以實為準



采67平 A 3100 T 5000
采67-189 B 砂彩玻璃 A 4300 T 6200
采67-139 B 砂彩玻璃 A 4300 T 6200
采67-208 F 砂彩玻璃 A 4300 T 6200



采67-025 銀波玻璃 A 4300 T 6200
采67-0168 B 采晶玻璃 A 4300 T 6200
采67-1009 B 采晶玻璃 A 4300 T 6200
采67-207 F 砂彩玻璃 A 4300 T 6200

采晶拼花門系列厚實門框

商標圖冊以實為準



老K 塑潮門系列

雕紋 鑫鑽立體防潮門

所有老 K 門板，全部採用厚質發泡門框

本產品所有表面均壓木紋處理，精緻美觀，A.B.S 面板厚 1.5m/m，內襯材 Qbox 32m/m，貼合成 35m/m 厚度，內襯材 Qbox 板或 EPS 硬質發泡材，塑鋼門板一體成型、防水、防蟻、防蛀蟲。



K31 S
牙白
A 5300
T 7200



K33 S
胡桃木
A 5300
T 7200



K34 F
牙白
A 5300
T 7200



K35 F
胡桃木
A 5300
T 7200

多功能：浴室、房間門均可使用
具耐衝擊特性，好清洗、永保如新

房間門用 最小尺寸：77 公分 × 180 公分
最大尺寸：90 公分 × 210 公分

浴廁門用 最小尺寸：66.3 公分 × 180 公分
最大尺寸：76 公分 × 203 公分



K31 S 大板
牙白
A 5700
T 7600



K33 平 大板
胡桃木
A 5700
T 7600



K34 平 大板
牙白
A 5700
T 7600



K35 F 大板
胡桃木
A 5700
T 7600

產品顏色以實品為準

版權所有·仿冒必究
新型專利 M276886 號

雕紋 鑫鑽立體防潮門

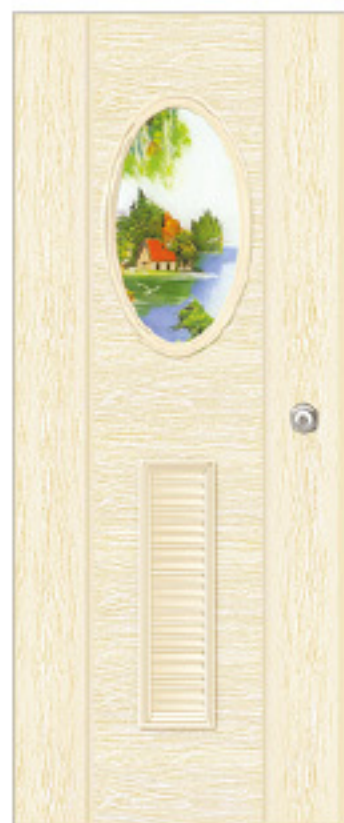

K31-405 B
牙白 砂彩玻璃
A 6300
T 8200



K31-402 A
牙白 砂彩玻璃
A 6500
T 8400



K31-407 S
牙白 廣砂玻璃
A 6300
T 8200



K31-208 F
牙白 砂彩玻璃
A 6500
T 8400

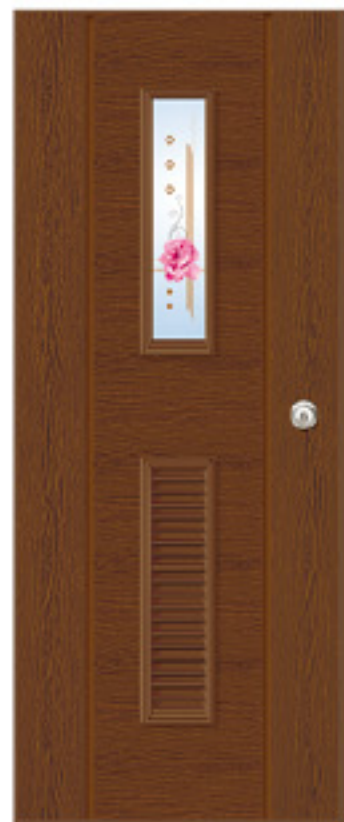

K33-8001 B
胡桃木 數位玻璃
A 7500
T 9400



K33-0219 B
胡桃木 砂彩玻璃
A 6500
T 8400



K33-0221 B
胡桃木 采晶玻璃
A 6500
T 8400



K33-012
胡桃木 廣砂玻璃
A 6500
T 8400

立體防潮門系列厚質門框

二加一型

產品顏色以實品為準

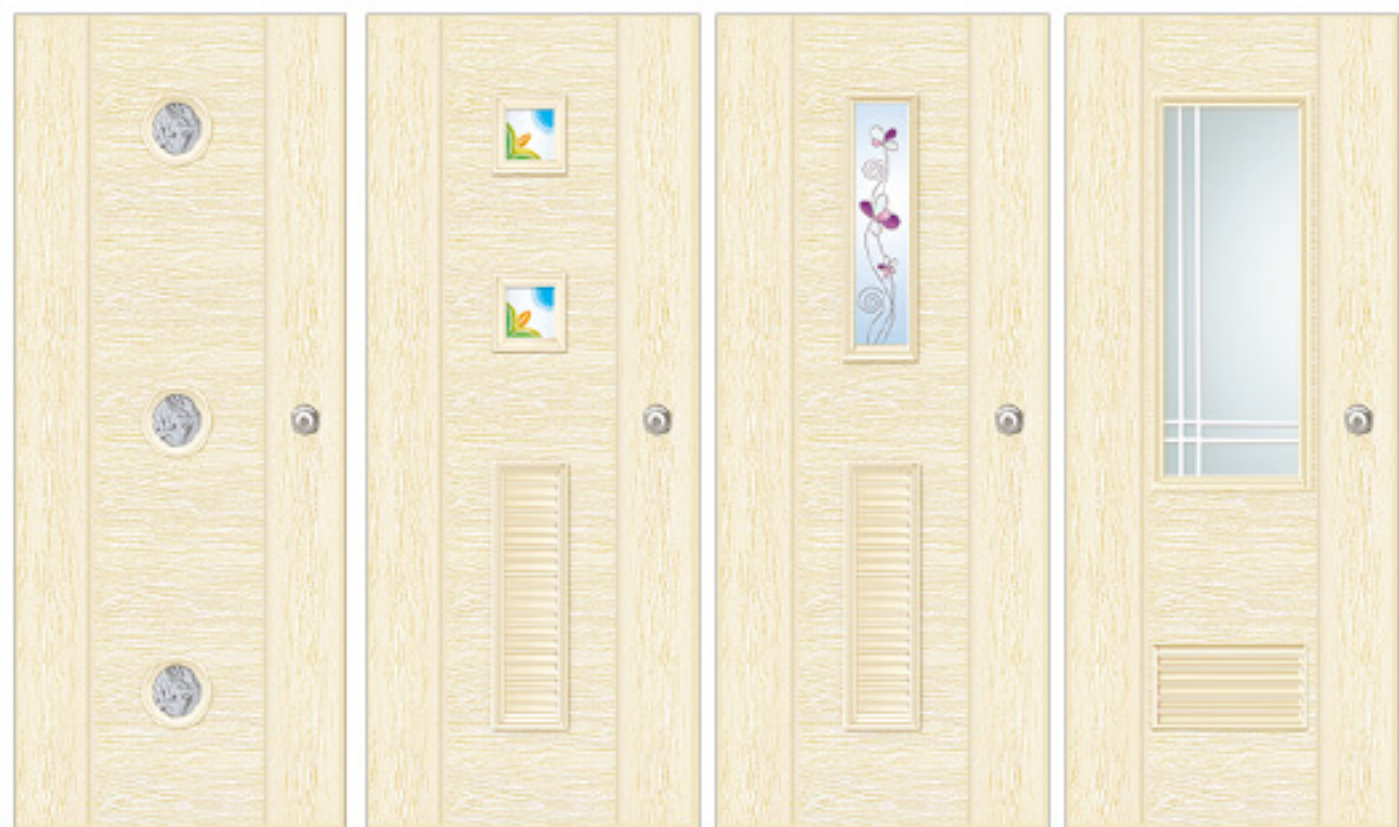

K31-033 牙白 羽紋玻璃 A 6500 T 8400
K31-0198 B 牙白 砂彩玻璃 A 6500 T 8400
K31-8003 B 牙白 數位玻璃 A 7500 T 9400
K31-721 A 牙白 彩雕玻璃 A 7500 T 9400

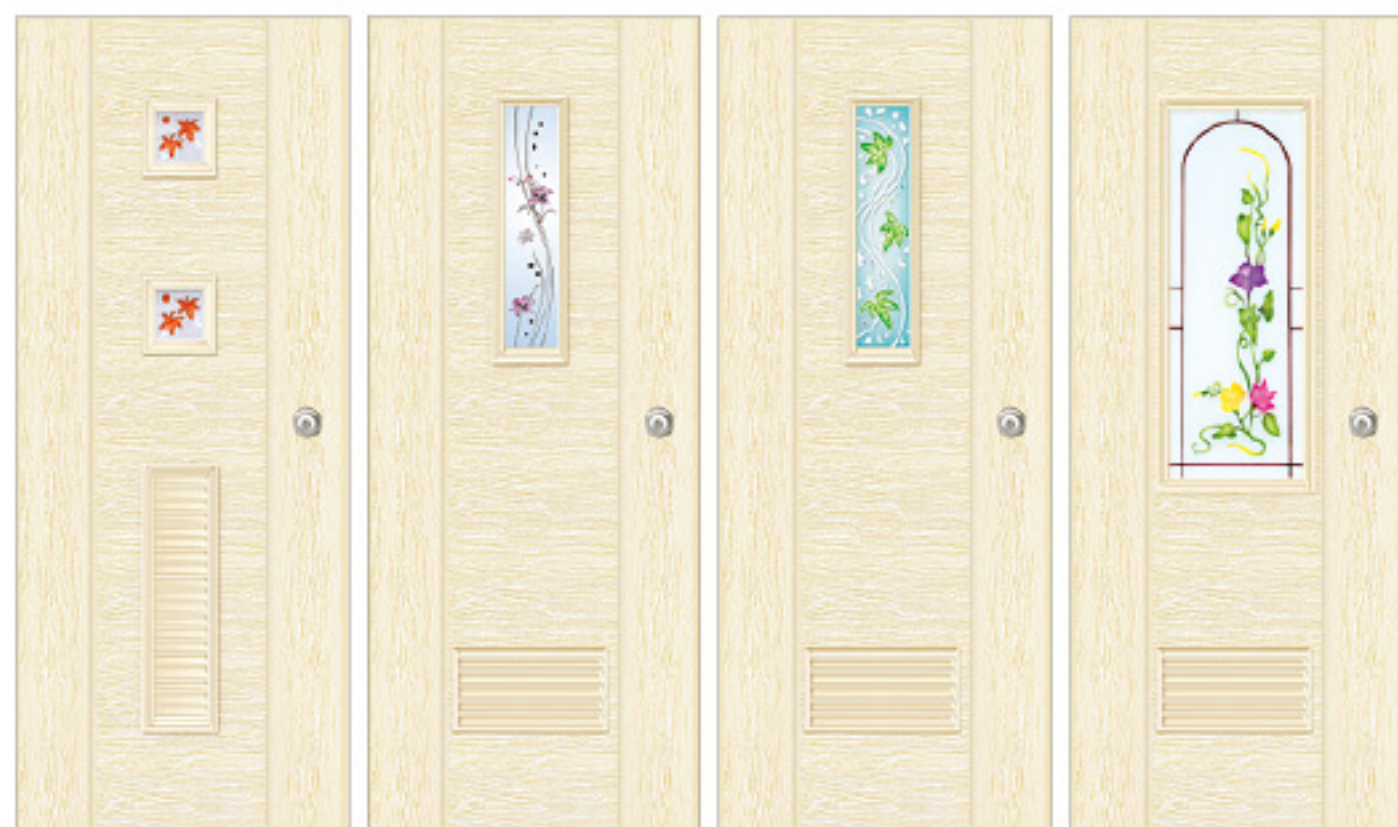

K31-0186 B 牙白 砂彩玻璃 A 6500 T 8400
K31-8002 A 牙白 數位玻璃 A 7500 T 9400
K31-165 A 牙白 砂彩玻璃 A 6500 T 8400
K31-701 A 牙白 砂彩玻璃 A 6500 T 8400



K33-8005 B 胡桃木 數位玻璃 A 7500 T 9400
K33-723 A 胡桃木 彩雕玻璃 A 7500 T 9400
K33-190 B 胡桃木 砂彩玻璃 A 6500 T 8400
K33-715 A 胡桃木 砂彩玻璃 A 6500 T 8400



K33-3001 A 胡桃木 數位玻璃 A 7500 T 9400
K33-029 胡桃木 噴砂玻璃 A 6500 T 8400
K33-214 F 胡桃木 砂彩玻璃 A 6500 T 8400
K33-139 B 胡桃木 砂彩玻璃 A 6500 T 8400

立體防潮門系列厚質門框

立體防潮門系列厚質門框

二加一型

二加一型

產品顏色以實品為主

產品顏色以實品為主

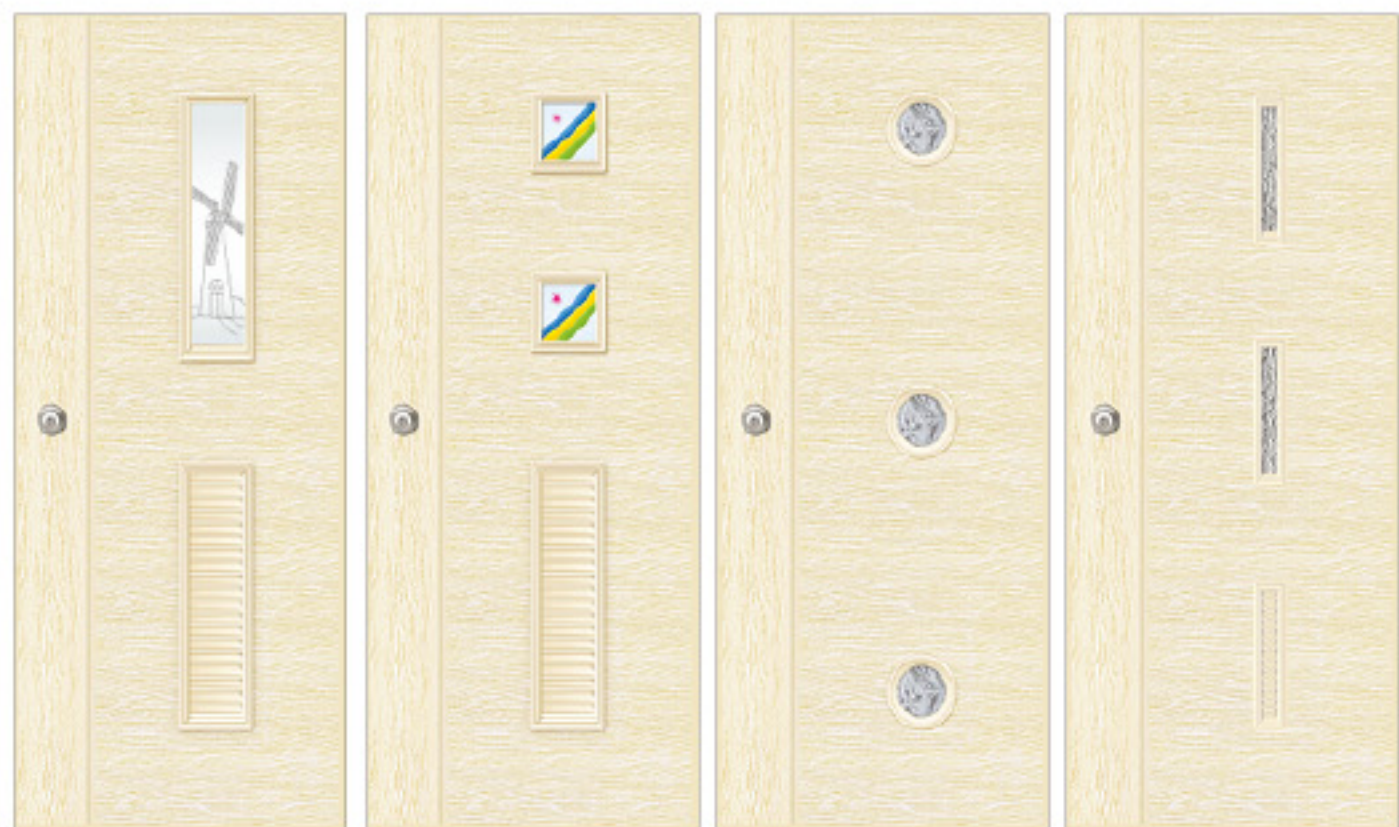

K34-187 B 牙白 砂彩玻璃 A 6500 T 8400
K34-0219 B 牙白 砂彩玻璃 A 6500 T 8400
K34-033 牙白 羽紋玻璃 A 6500 T 8400
K34-025 牙白 銀波玻璃 A 6500 T 8400

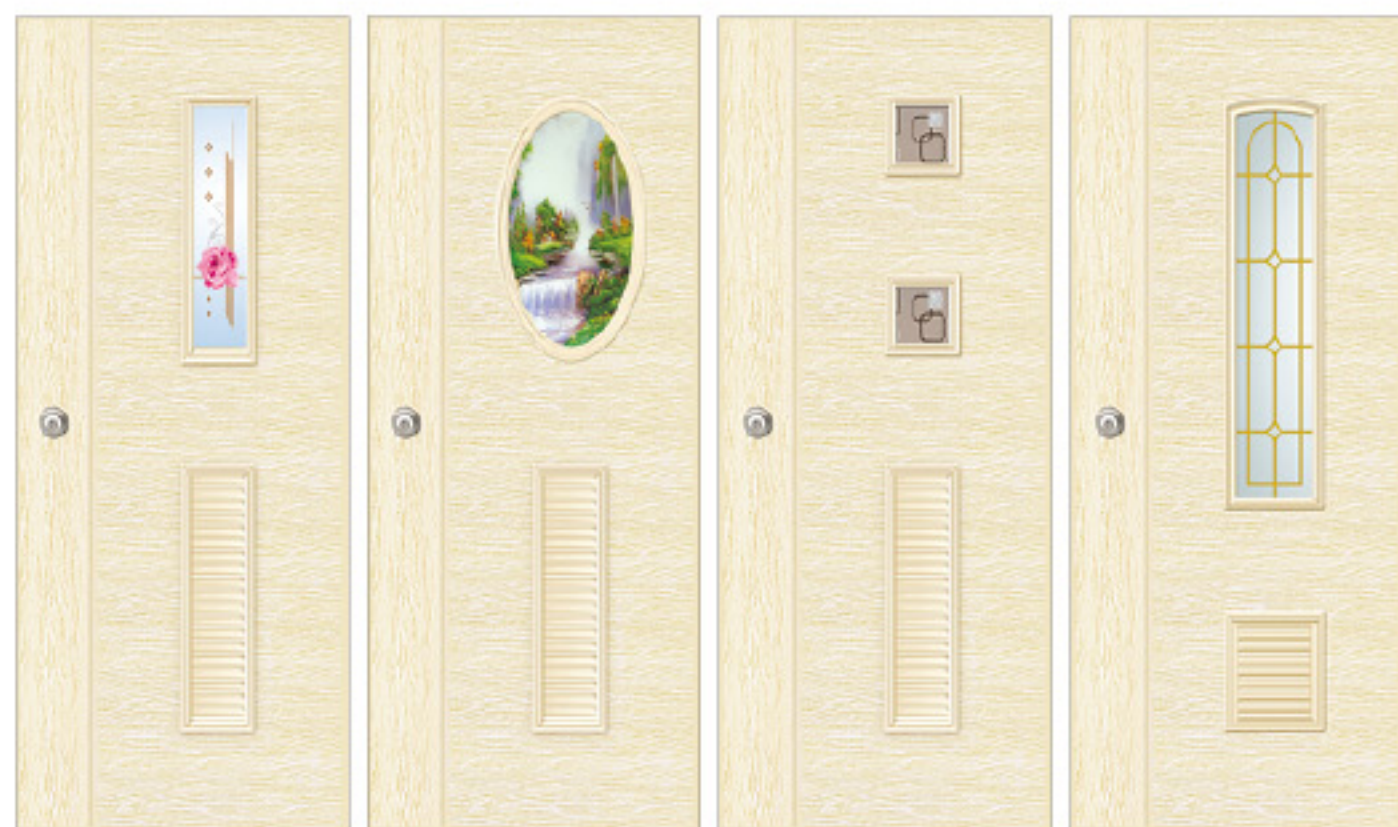

K34-8001 B 牙白 數位玻璃 A 7500 T 9400
K34-426 B 牙白 砂彩玻璃 A 6500 T 8400
K34-0218 B 牙白 采晶玻璃 A 6500 T 8400
K34-207 F 牙白 砂彩玻璃 A 6500 T 8400



K35-192 B 胡桃木 砂彩玻璃 A 6500 T 8400
K35-013 F 胡桃木 噴砂玻璃 A 6500 T 8400
K35-031 胡桃木 羽紋玻璃 A 6500 T 8400
K35-153 胡桃木 噴砂玻璃 A 6500 T 8400

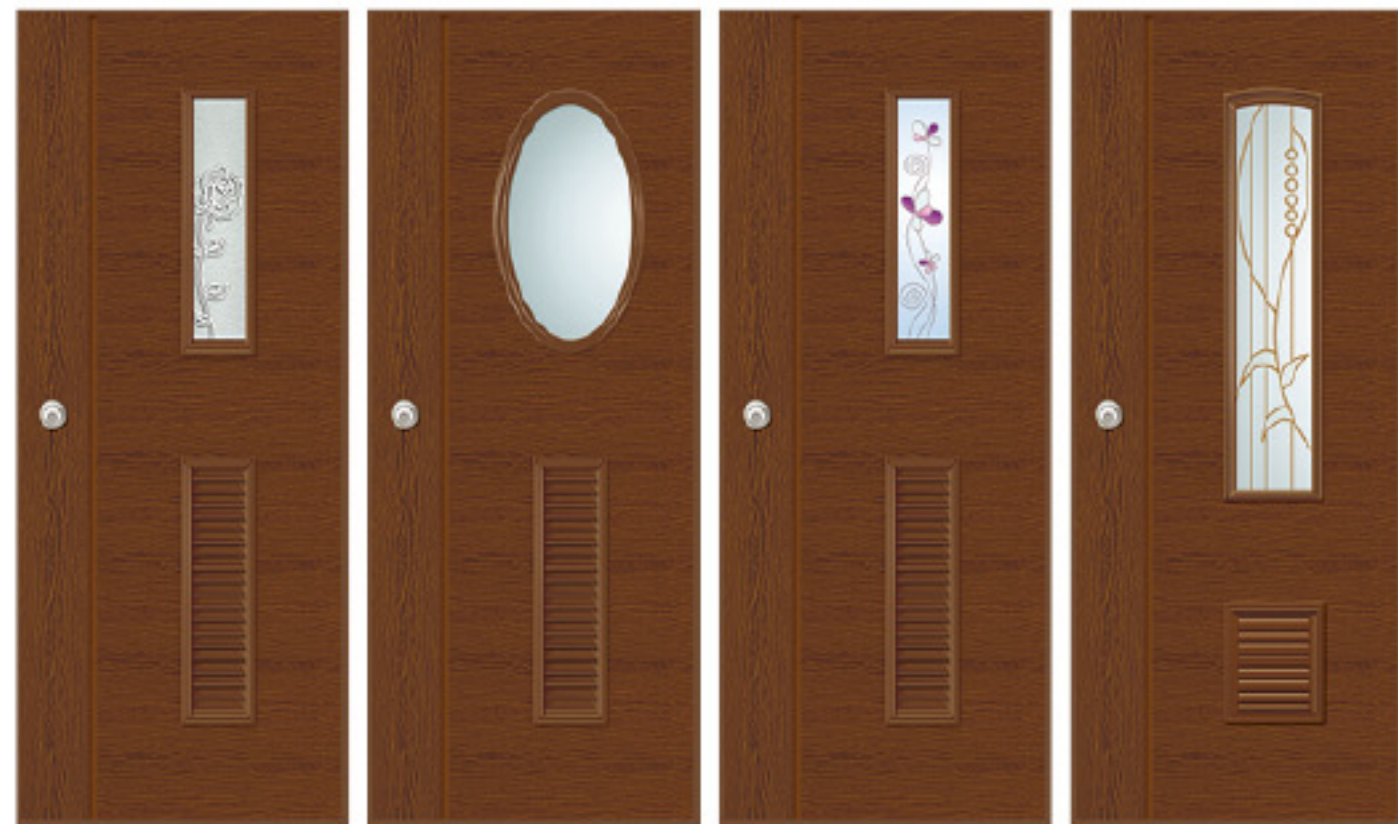

K35-189 B 胡桃木 砂彩玻璃 A 6500 T 8400
K35-407 B 胡桃木 噴砂玻璃 A 6300 T 8200
K35-8003 B 胡桃木 數位玻璃 A 7500 T 9400
K35-205 F 胡桃木 砂彩玻璃 A 6500 T 8400

立體防潮門系列厚質門框

立體防潮門系列厚質門框

一加一型

一加一型

產品顏色以實品為主

產品顏色以實品為主



波音歐風系列

版權所有·仿冒必究

白橡

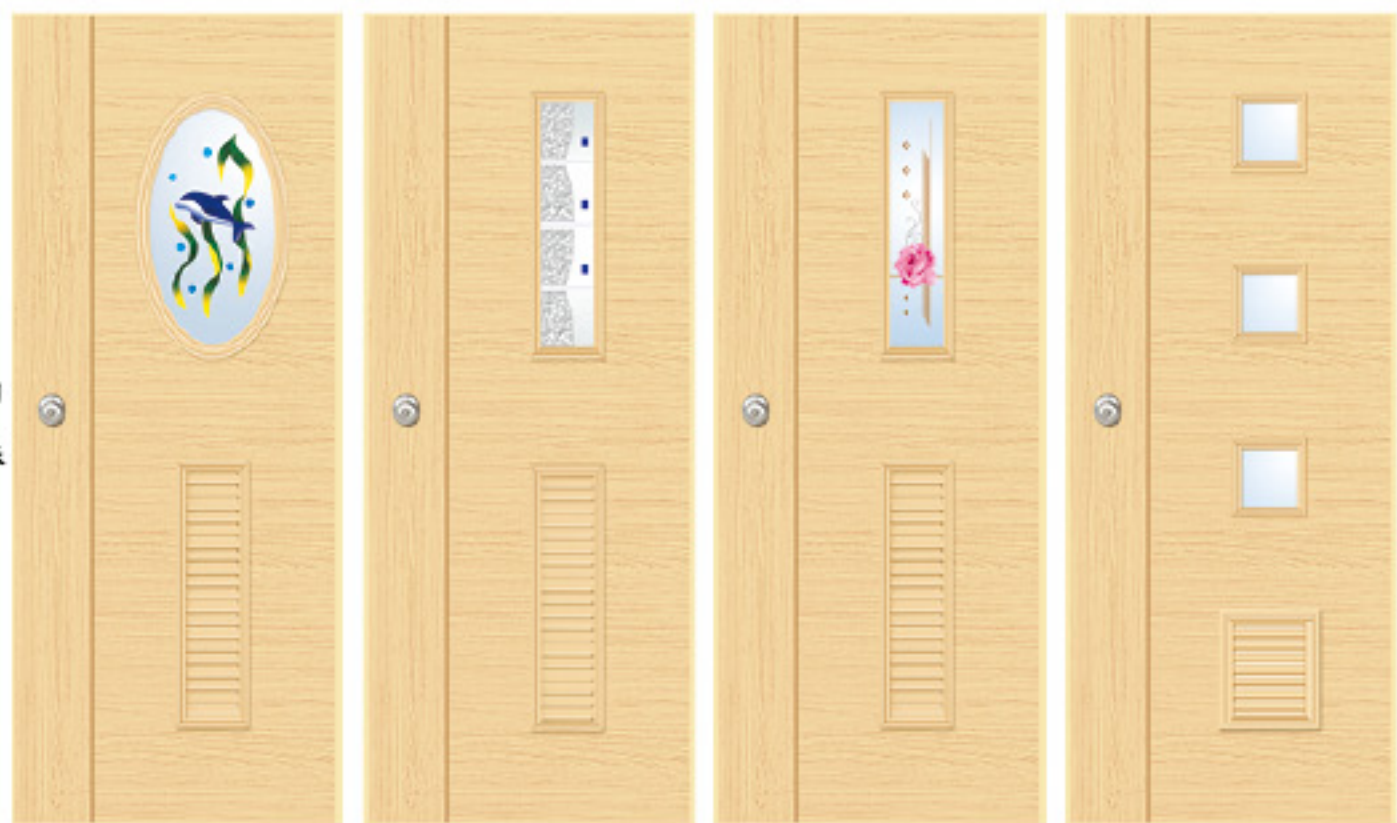

51-439 B A 4100 T 5500 砂彩玻璃
51-1006 B A 5100 T 6500 彩雕玻璃
51-8001 B A 5100 T 6500 數位玻璃
51-013 F A 4100 T 5500 噴砂玻璃

塑鋼門系列厚質門框

波音歐風系列

版權所有·仿冒必究



白橡

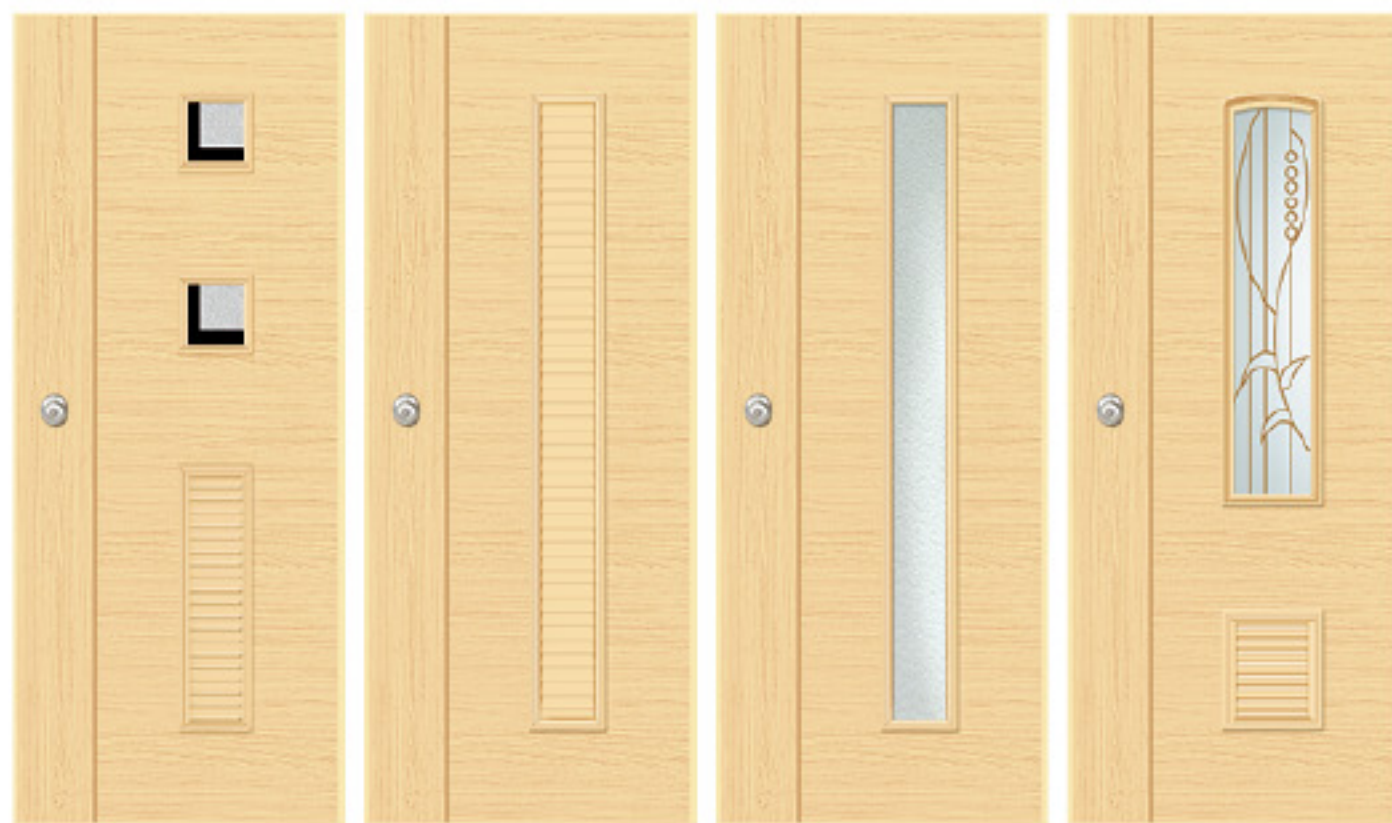

51-0217 B A 4100 T 5500 采晶玻璃
51-E A 4100 T 5500 噴砂玻璃
51-153 A 4100 T 5500 噴砂玻璃
51-205 F A 4100 T 5500 砂彩玻璃

塑鋼門系列厚質門框

胡桃木



52-025 A 4100 T 5500 銀波玻璃
52-138 B A 4100 T 5500 砂彩玻璃
52-158 A 5100 T 6500 采晶玻璃
52-E A 4100 T 5500

產品顏色以實品為主

127

胡桃木



52-152 B A 3900 T 5300 砂彩玻璃
52-012 A 4100 T 5500 噴砂玻璃
52-624 A 5100 T 6500 砂彩玻璃
52-213 F A 4100 T 5500 砂彩玻璃

產品顏色以實品為主

128



波音流線型系列

版權所有·仿冒必究

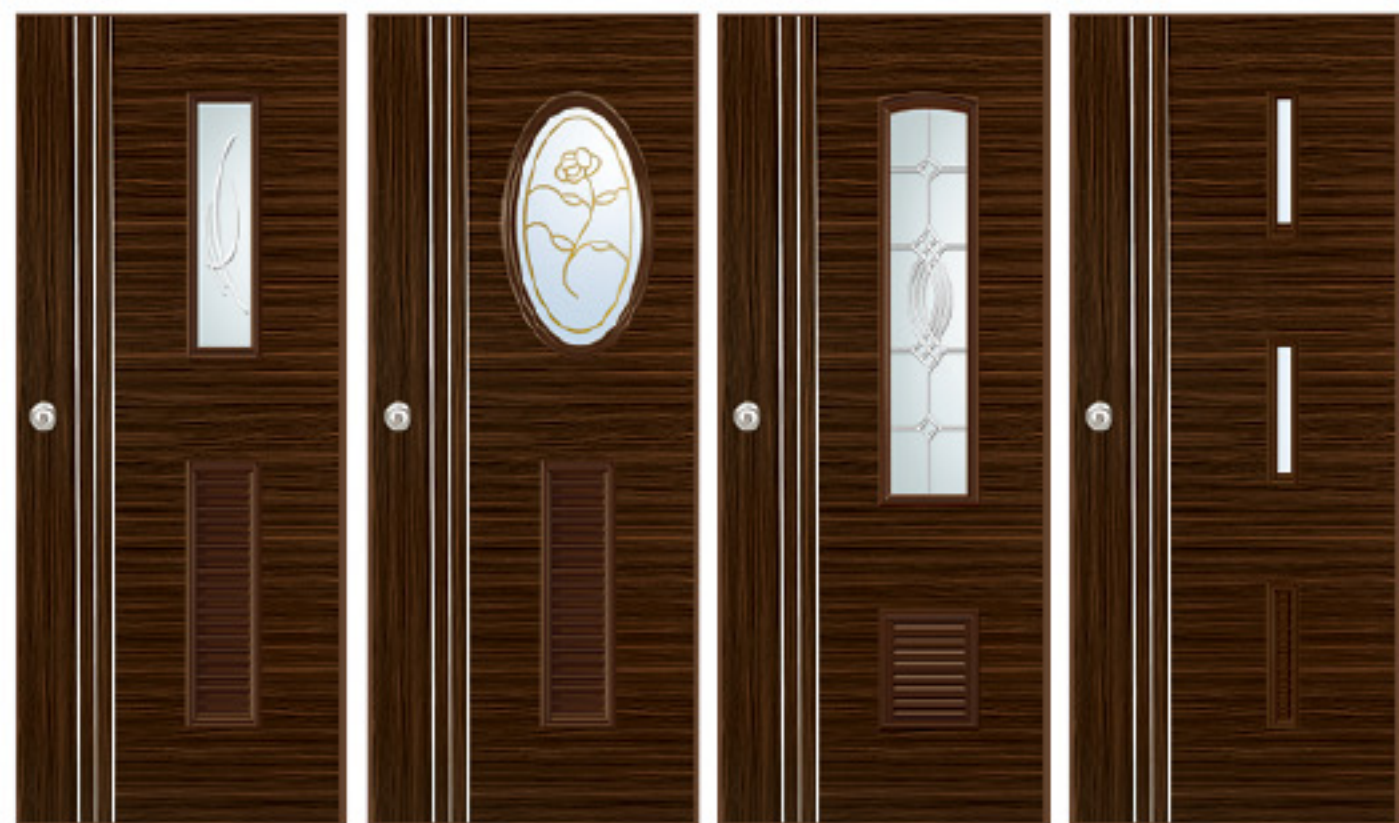

54-113 B A 4100 T 5500 砂彩玻璃
 54-427 B A 4100 T 5500 砂彩玻璃
 54-208 F A 4100 T 5500 砂彩玻璃
 54-029 A 4100 T 5500 噴砂玻璃

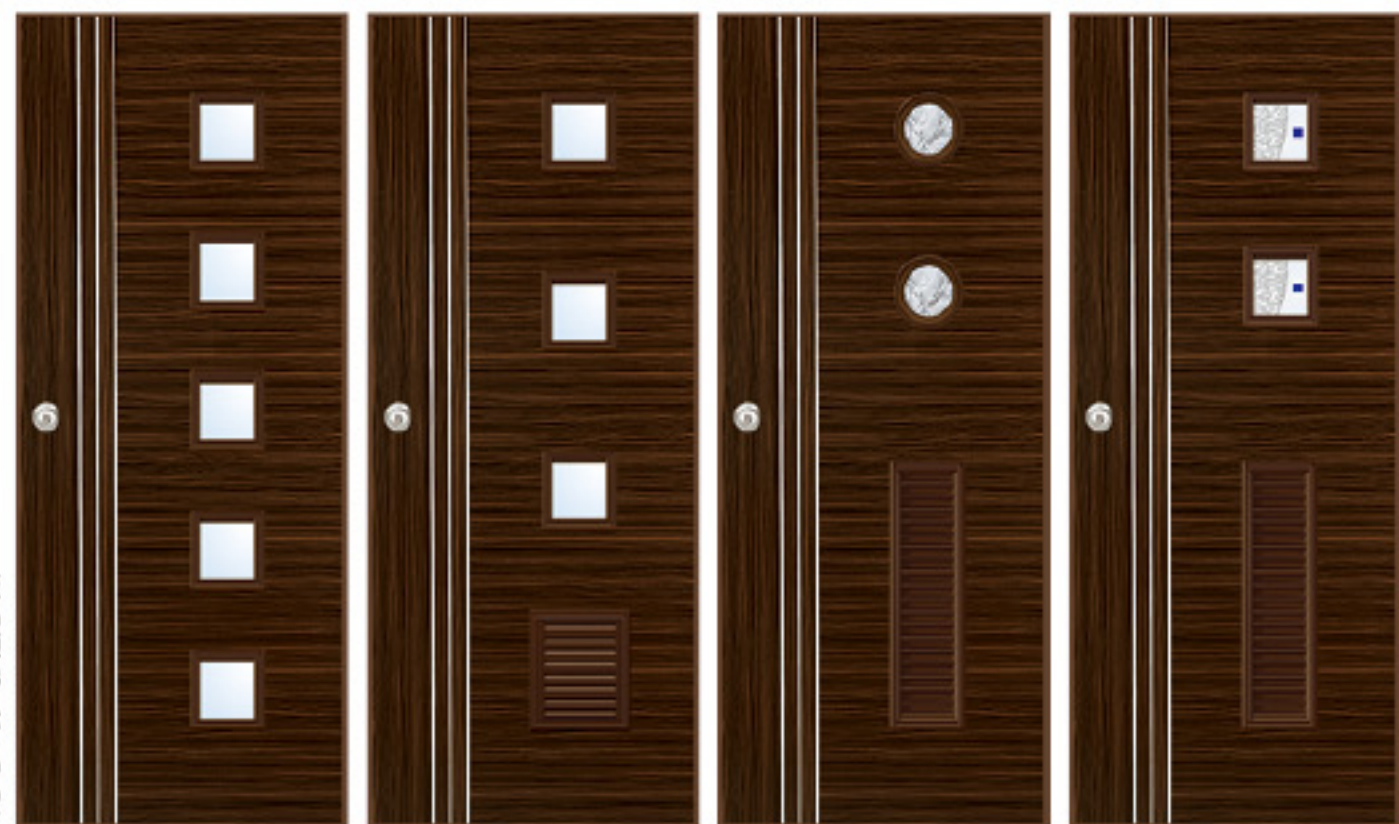

54-012 A 4100 T 5500 噴砂玻璃
 54-013 F A 4100 T 5500 噴砂玻璃
 54-032 B A 4100 T 5500 羽紋玻璃
 54-0216 B A 5100 T 6500 彩雕玻璃

波音白檀塑鋼門

版權所有·仿冒必究

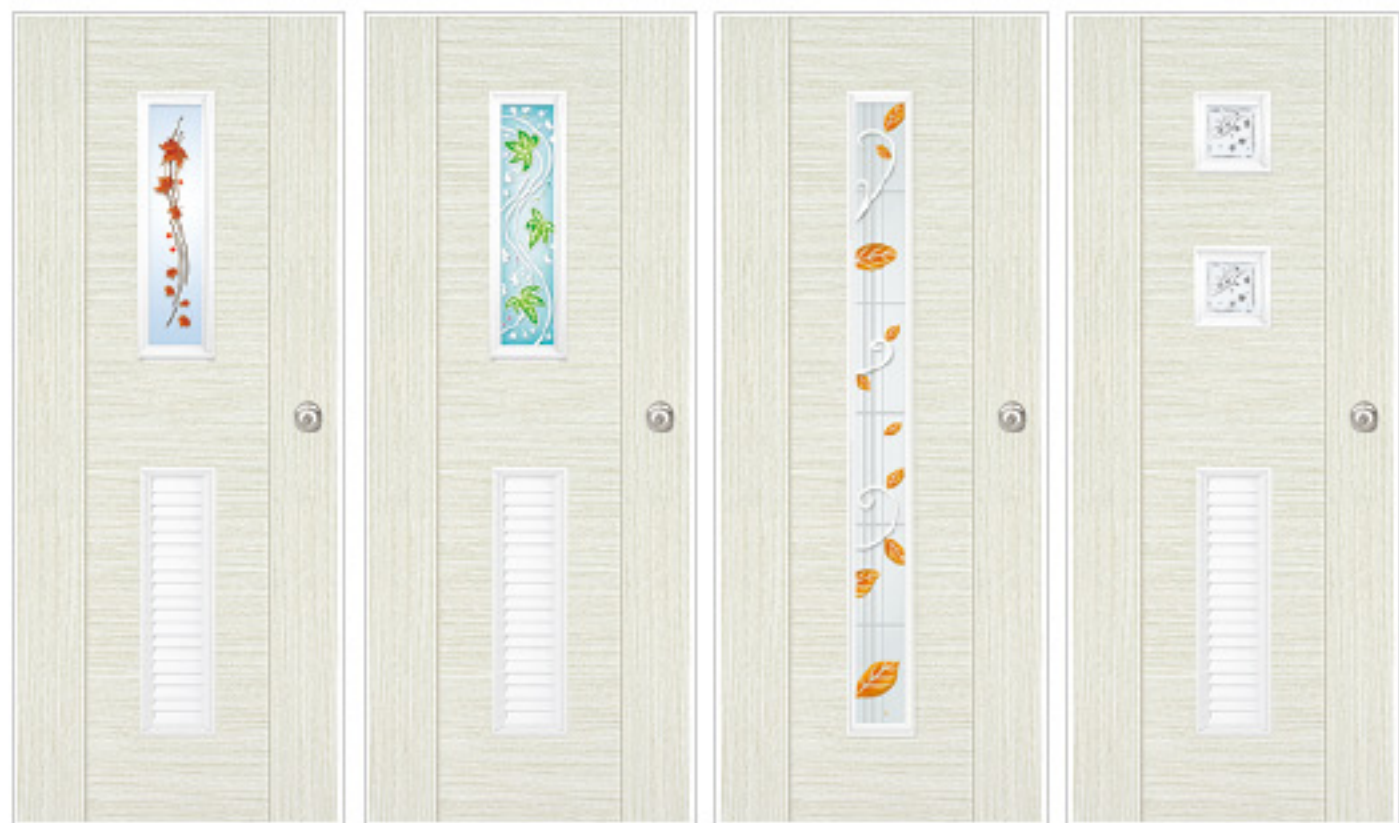

84-8004 B A 5100 T 6500 數位玻璃
 84-165 B A 4100 T 5500 砂彩玻璃
 84-618 A 5100 T 6500 采晶玻璃
 84-0169 B A 4100 T 5500 采晶玻璃

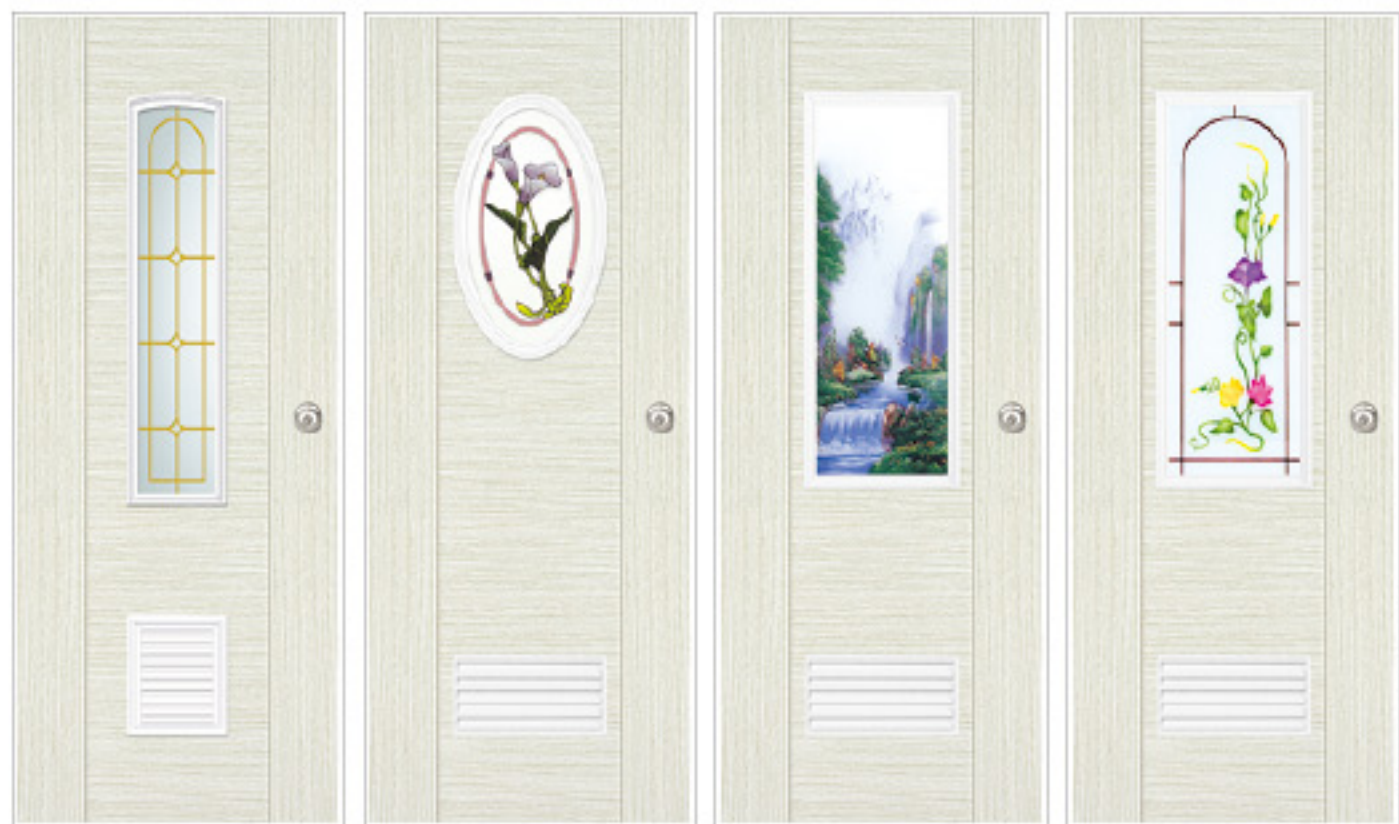

84-207 F A 4100 T 5500 砂彩玻璃
 84-417 A A 3900 T 5300 砂彩玻璃
 84-715 A A 3900 T 5300 砂彩玻璃
 84-701 A A 3900 T 5300 砂彩玻璃

塑鋼門系列厚質門框

塑鋼門系列厚質門框

產品顏色以實品為準

產品顏色以實品為準



波音鐵刀木塑鋼門

版權所有·仿冒必究

慶祥門

慶祥門特點：
玻璃材質、耐衝擊、不彎曲、堅固耐用。
木紋觸感、高貴典雅。可訂做 訂做尺寸另加價



83 平 A 2900 T 4300
 83-402 A 砂彩玻璃 A 4100 T 5500
 83-113 B 砂彩玻璃 A 4100 T 5500
 83-01 B 噴砂玻璃 A 3900 T 5300

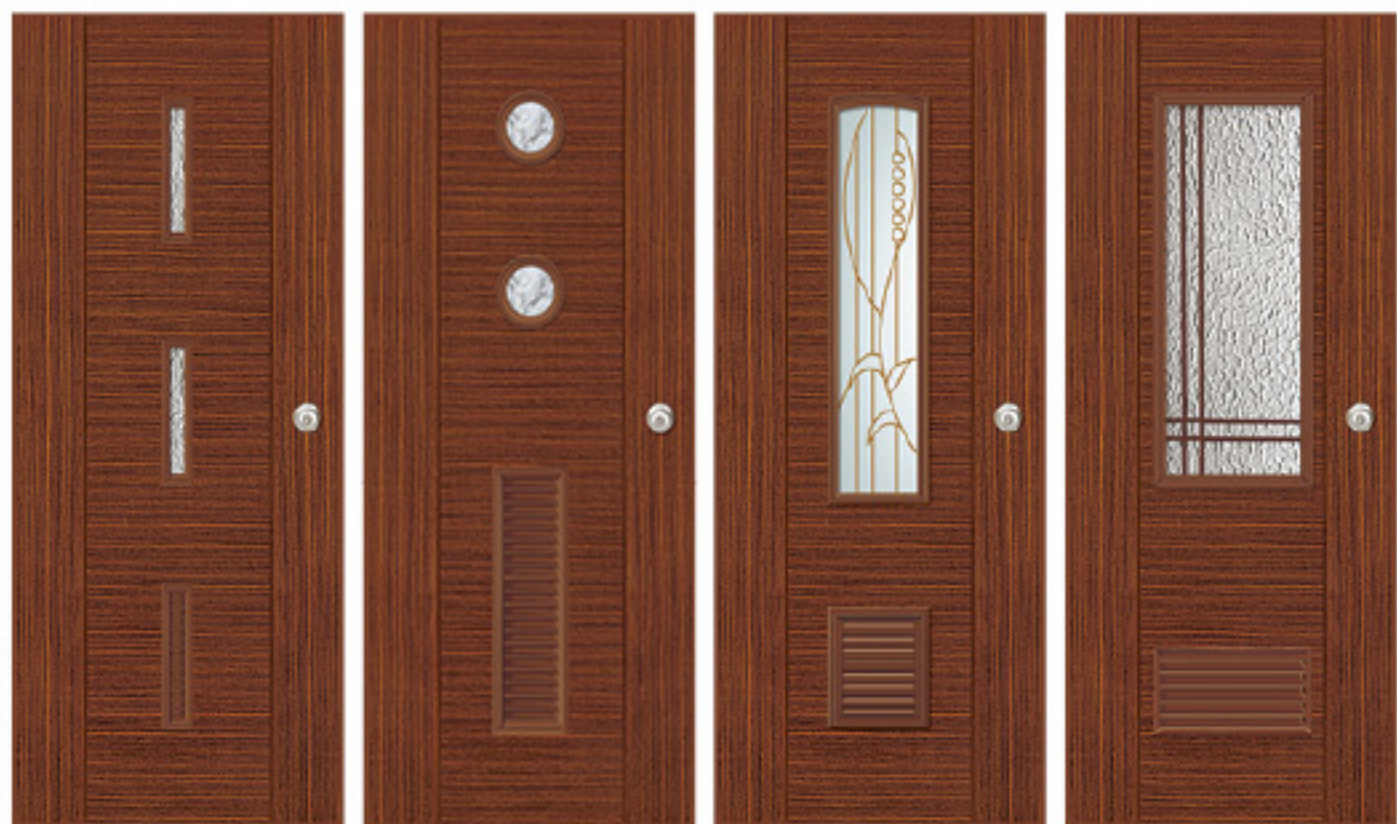

83-025 銀波玻璃 A 4100 T 5500
 83-032 B 羽紋玻璃 A 3900 T 5300
 83-205 F 砂彩玻璃 A 4100 T 5500
 83-723 A 彩雕玻璃 A 5100 T 6500

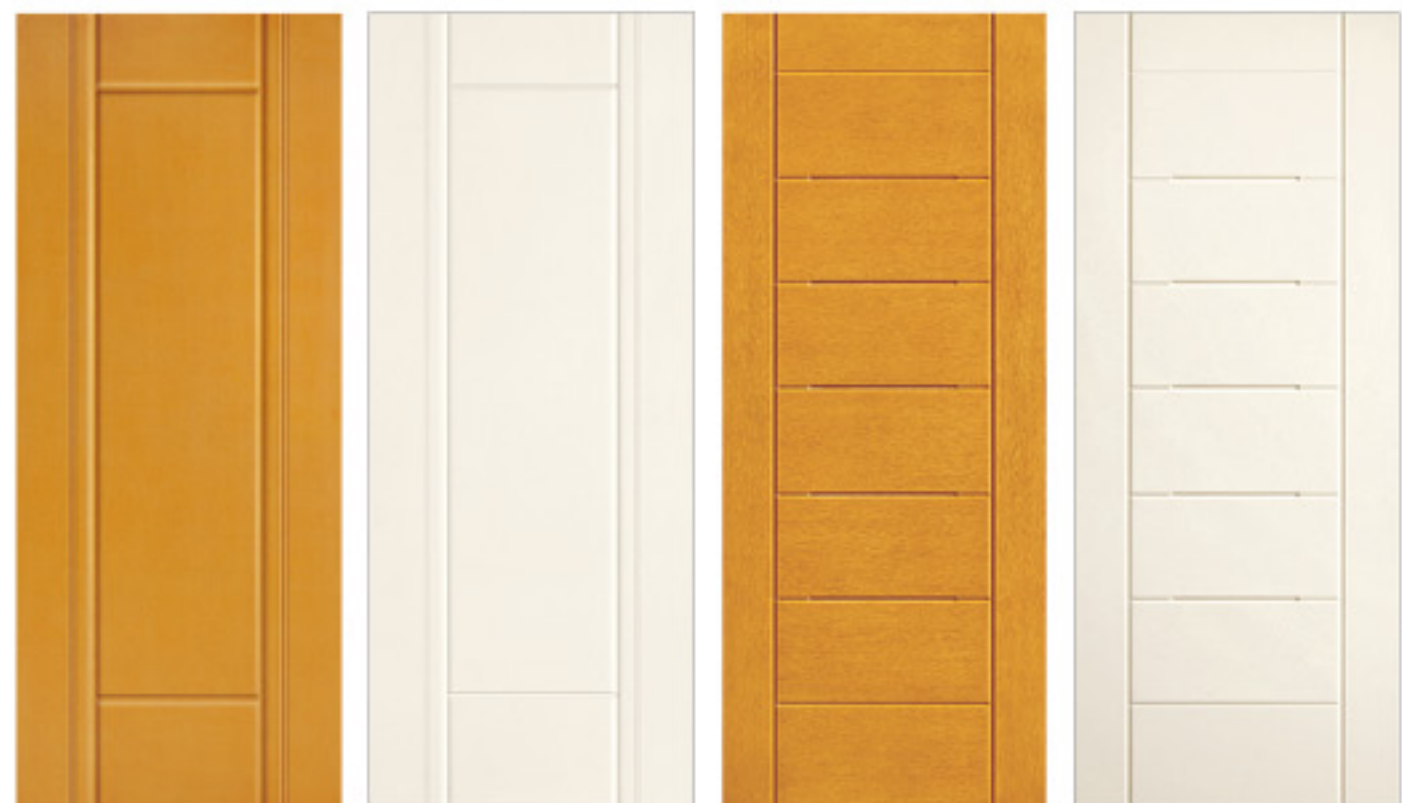

31P 橡木 31P 牙白
 31P 寬度 80 ~ 82cm 高度 180 ~ 202.5cm 標準尺寸 82×202.5cm
 87P 橡木 87P 牙白
 87P 寬度 81 ~ 83cm 高度 185 ~ 204.5cm 標準尺寸 83×204.5cm



33P 橡木 33P 牙白
 33P 寬度 65 ~ 68cm 高度 180 ~ 202.5cm 標準尺寸 68×202.5cm
 88P 橡木 88P 牙白
 88P 寬度 66 ~ 72cm 高度 184.5 ~ 204.5cm 標準尺寸 72×204.5cm

塑鋼門系列厚質門框

慶祥門厚質發泡門框

產品顏色以實品為準

產品顏色以實品為準

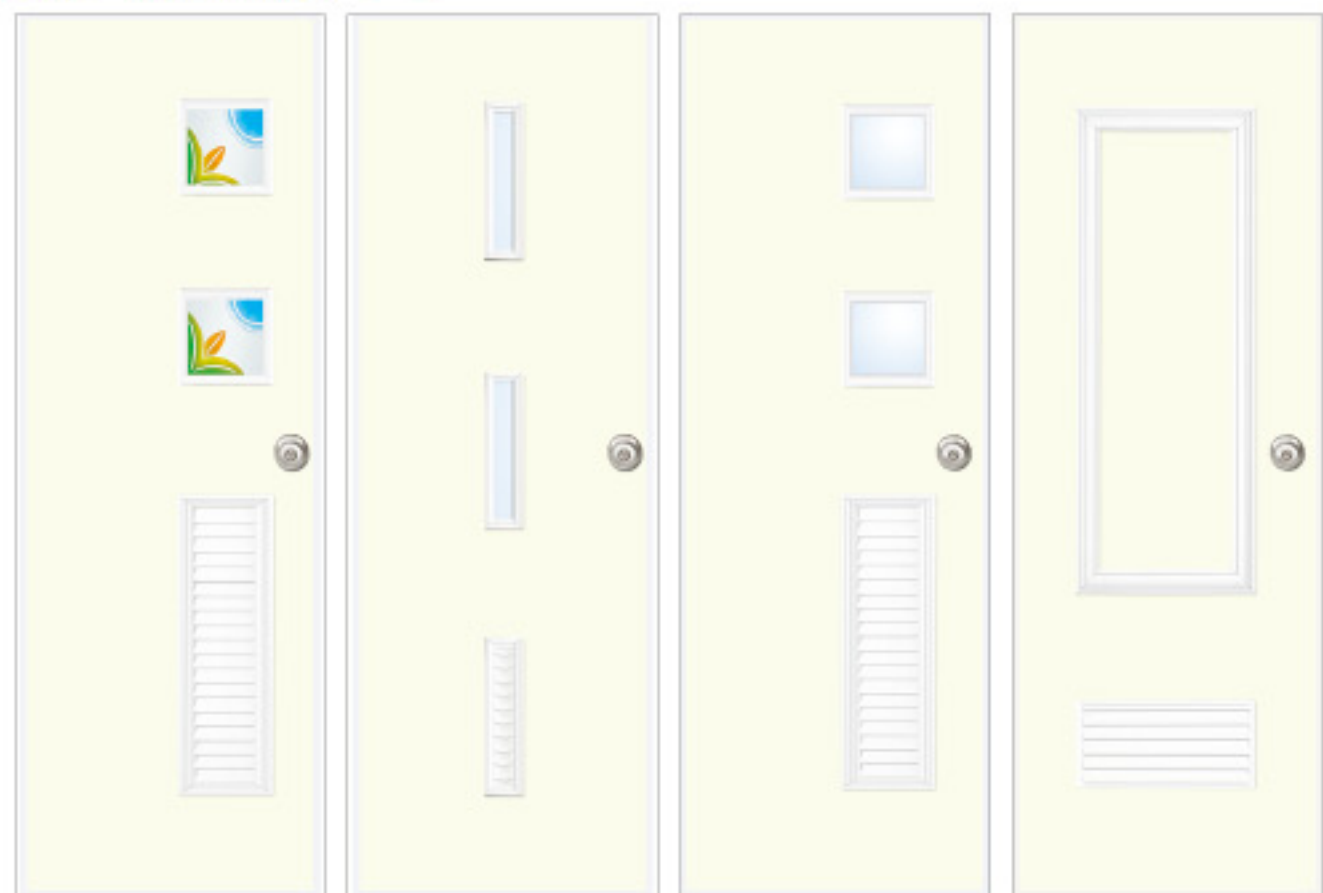

15-0198 B A 3100 T 4200 砂彩玻璃
 15-029 A 3100 T 4200 橫砂玻璃
 15-01 B A 2900 T 4000 橫砂玻璃
 15-K25 A A 2900 T 4000 凹型飾條

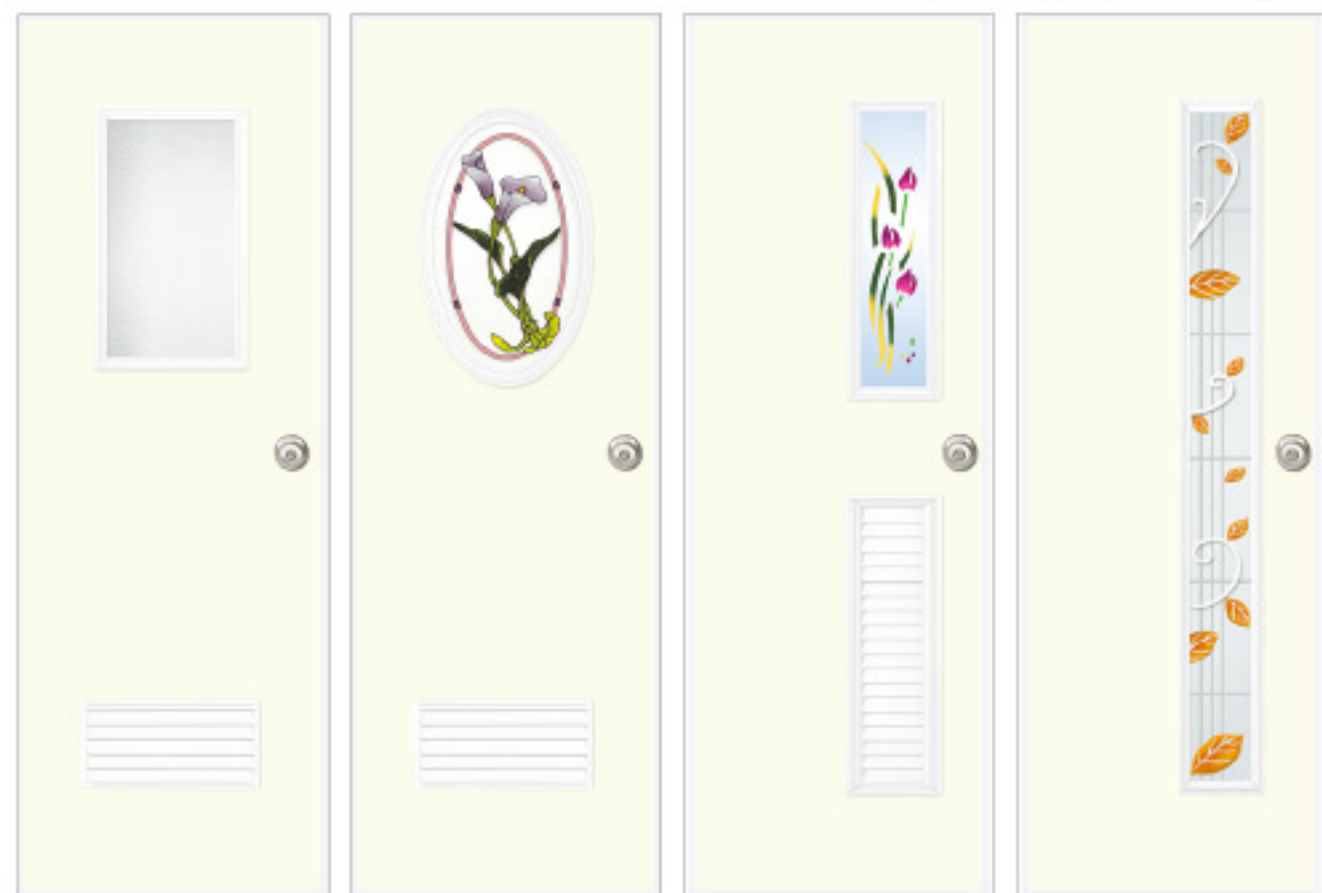

15-309 A A 2900 T 4000 橫砂玻璃
 15-417 A A 2900 T 4000 砂彩玻璃
 15-190 B A 3100 T 4200 砂彩玻璃
 15-618 A 4100 T 5200 采晶玻璃



15-0186 B A 3100 T 4200 砂彩玻璃
 15-E A 2900 T 4000 橫砂玻璃
 15-153 A 2900 T 4000 橫砂玻璃
 15-408 B A 2900 T 4000 砂彩玻璃



21-165 B A 3100 T 4200 砂彩玻璃
 21-407 A A 2900 T 4000 橫砂玻璃
 21-8005 B A 4100 T 5200 數位玻璃
 21-158 A 4100 T 5200 采晶玻璃



15-213 F A 3100 T 4200 砂彩玻璃
 15-215 F A 3100 T 4200 砂彩玻璃
 15-0171 B A 3100 T 4200 砂彩玻璃
 15-033 A 3100 T 4200 羽紋玻璃

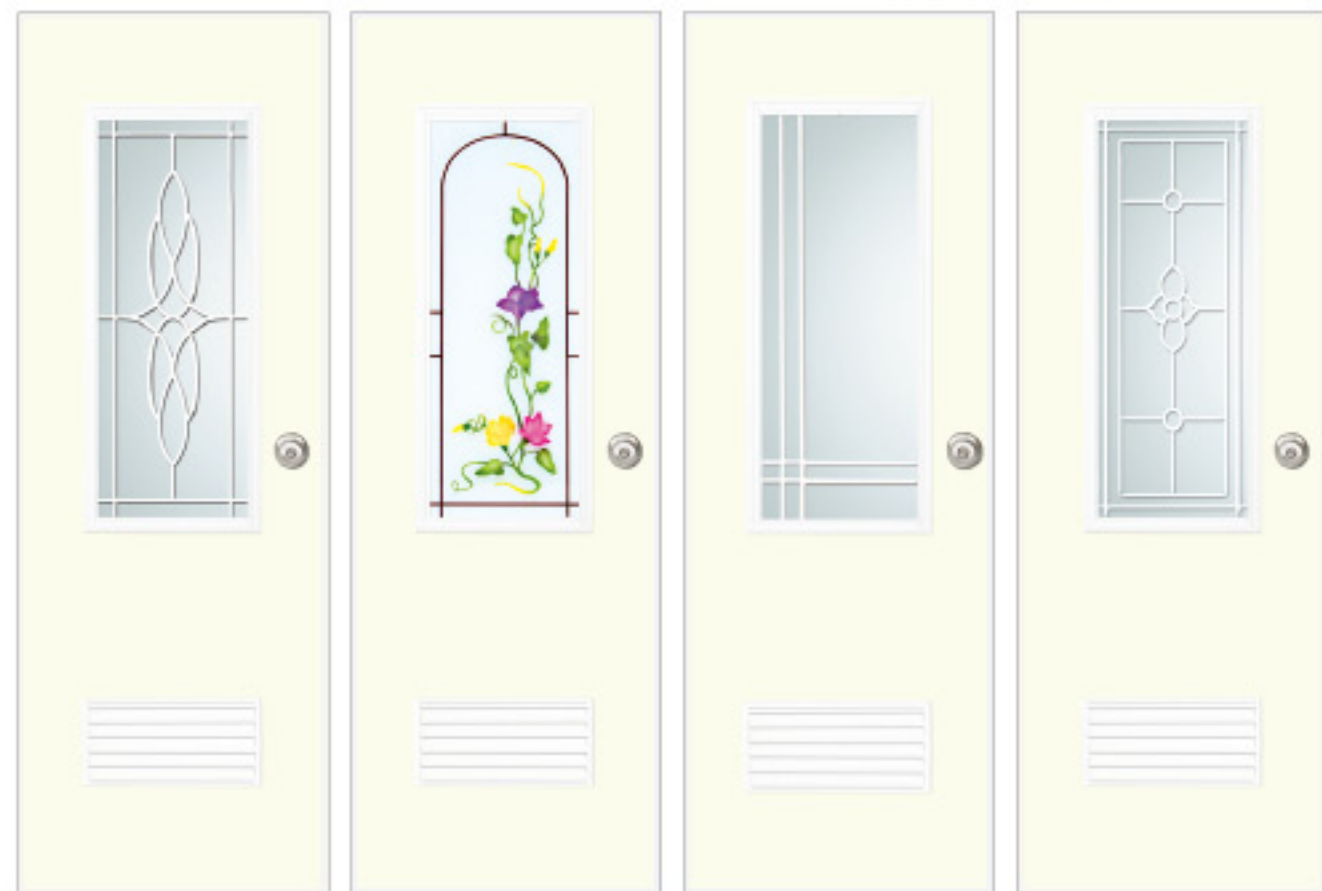

15-718 A A 3100 T 4200 砂彩玻璃
 15-701 A A 2900 T 4000 砂彩玻璃
 15-721 A A 4100 T 5200 彩雕玻璃
 15-714 A A 3100 T 4200 砂彩玻璃

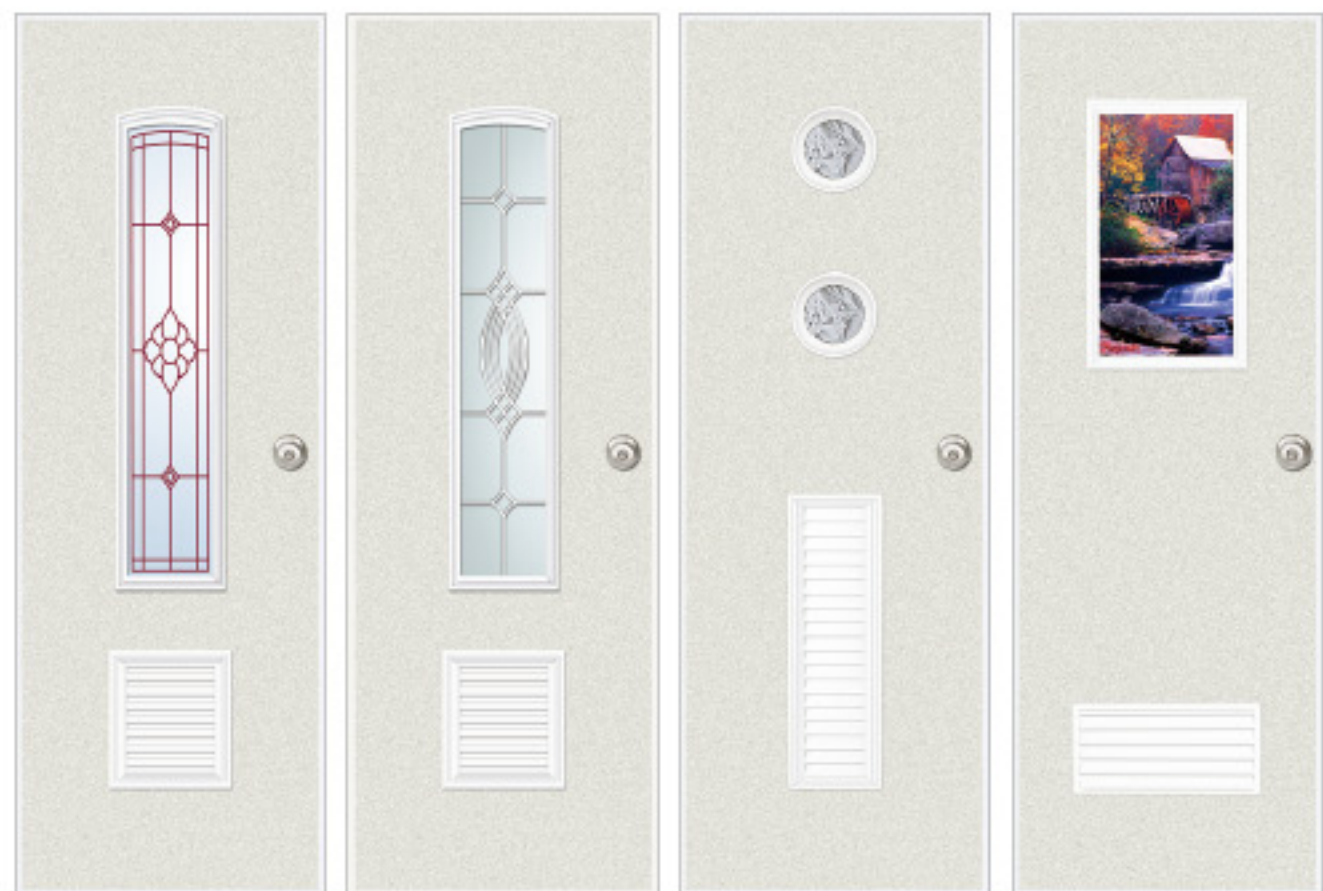

21-214 F A 2900 T 4000 砂彩玻璃
 21-208 F A 3100 T 4200 砂彩玻璃
 21-032 B A 3100 T 4200 羽紋玻璃
 21-3001 A A 4100 T 5200 數位玻璃

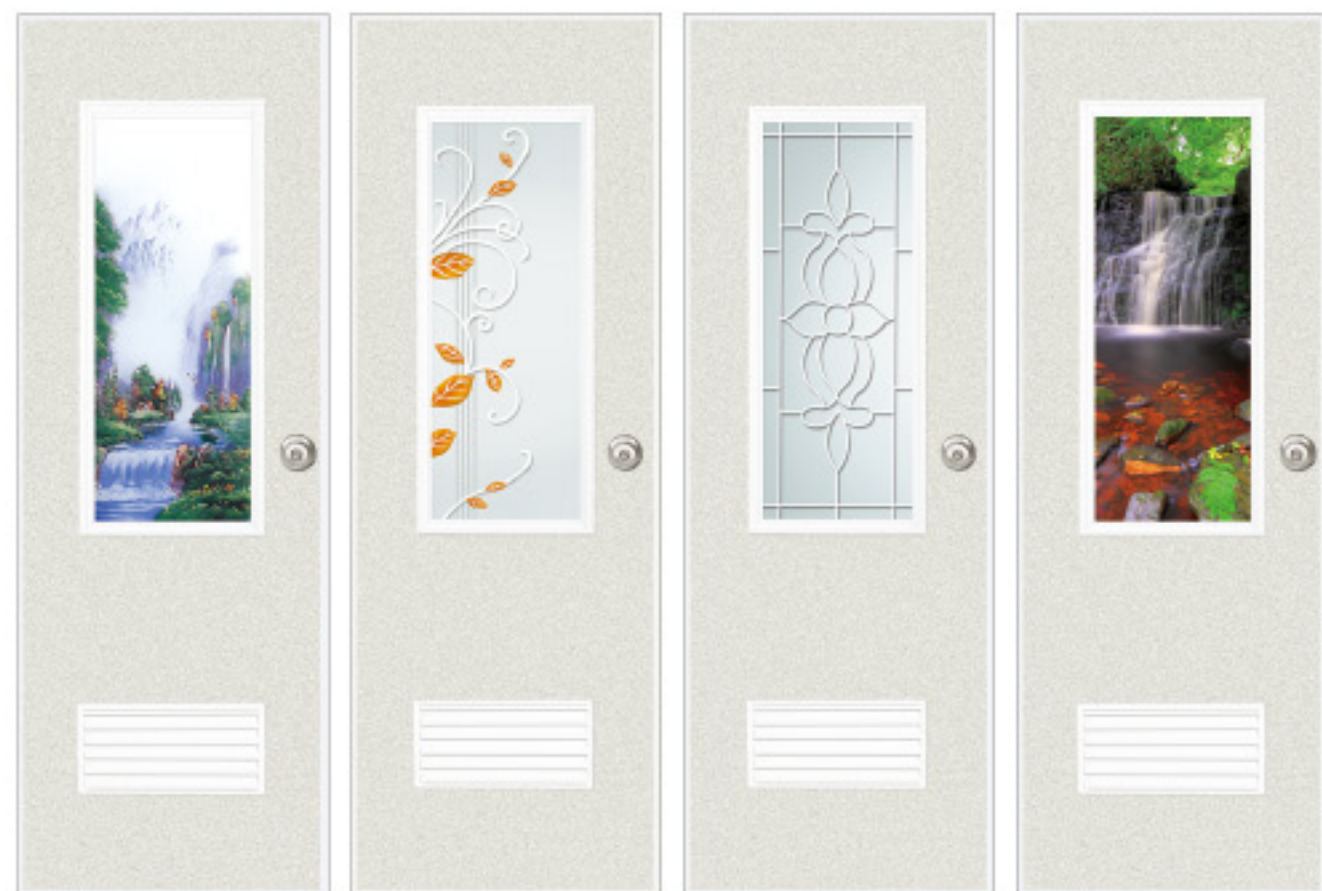

21-715 A A 3100 T 4200 砂彩玻璃
 21-713 A A 4100 T 5200 采晶玻璃
 21-704 A A 3100 T 4200 砂彩玻璃
 21-7001 A A 4100 T 5200 數位玻璃

精緻小彩繪門



15-107 B A 2900 T 4000 噴砂玻璃
15-103 B A 2900 T 4000 砂彩玻璃
15-147 B A 2900 T 4000 砂彩玻璃
15-151 B A 2900 T 4000 砂彩玻璃

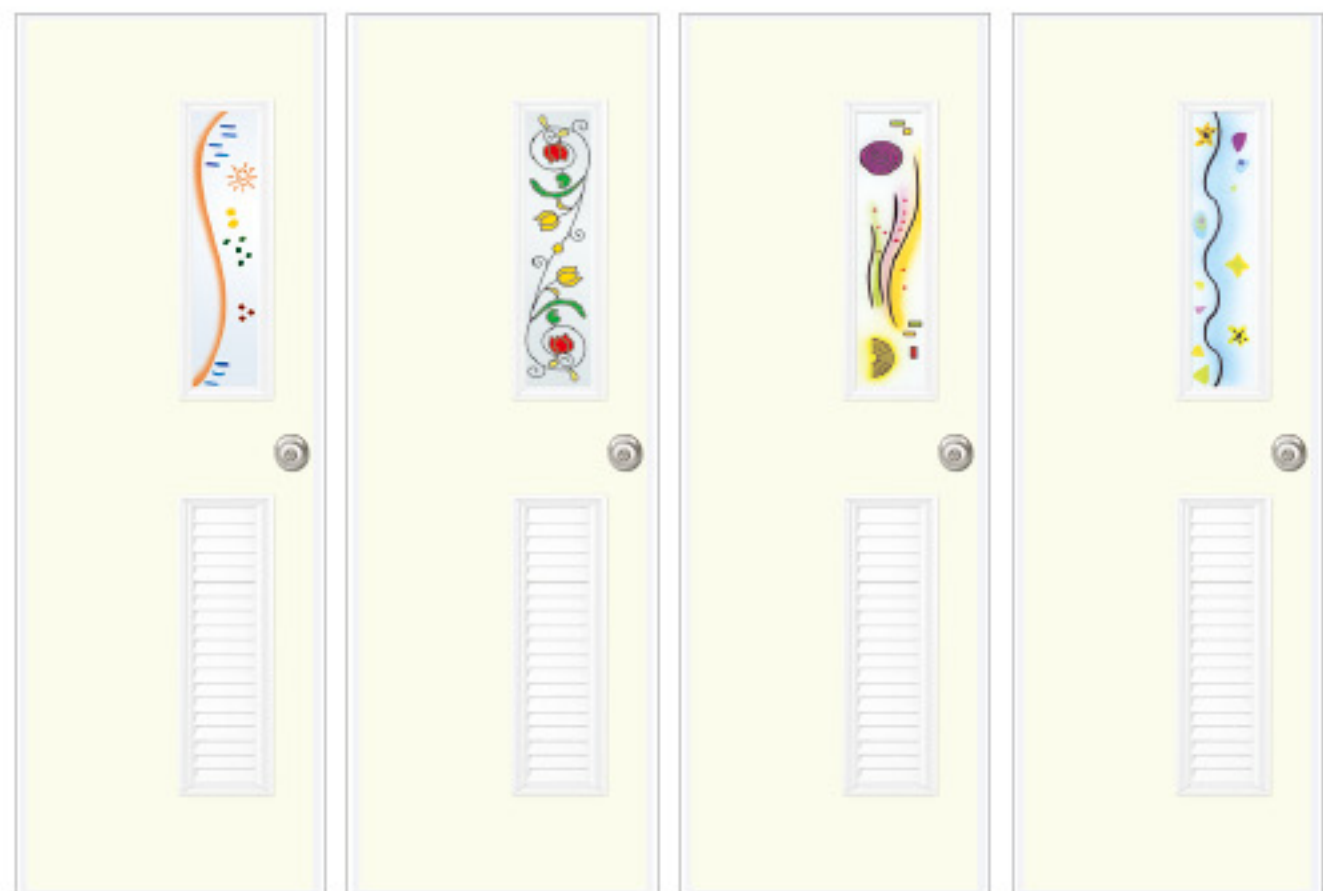

15-142 B A 2900 T 4000 砂彩玻璃
15-149 B A 2900 T 4000 砂彩玻璃
15-101 B A 2900 T 4000 砂彩玻璃
15-108 B A 2900 T 4000 砂彩玻璃

機制木門 風化梧桐木系列 鋼刷 立體紋路



H-267 A 4800 黃梧桐銀線(直橫紋路)
H-268 A 4800 秋香梧桐銀線(直橫紋路)
H-269 A 4800 秋香梧桐銀3線(立體紋路)
H-270 A 4800 摩卡梧桐銀3線(立體紋路)

機制木門 原切湖木系列 鋼刷 立體紋路



H-303 A 4800 原切洗白(立體紋路)
H-304 A 4800 原切黃(立體紋路)
H-305 A 4800 原切洗白(立體紋路)
H-306 A 4800 原切黃(立體紋路)

機制木門 冰川原橡 企口系列 鋼刷 立體紋路



H-307 A 4800 **H-308** A 4800 **H-309** A 4800 **H-310** A 4800
 冰川白(立體紋路) 冰川黃(立體紋路) 冰川秋香(立體紋路) 冰川摩卡(立體紋路)

機制木門 冰川原橡 企口系列 鋼刷 立體紋路
 



H-316 A 4800 **H-317** A 4800 **H-318** A 4800 **H-319** A 4800
 冰川白(立體紋路) 冰川黃(立體紋路) 冰川秋香(立體紋路) 紅棕(立體紋路)

機制木門 北歐風 銀線系列 / 炭燒古橡 風化碳化系列



H-312 A 4800 **H-313** A 4800 **H-314** A 4800 **H-315** A 4800
 冰川白(立體紋路) 冰川黃(立體紋路) 冰川秋香(立體紋路) 冰川摩卡(立體紋路)



H-320 A 4800 **H-321** A 4800 **H-323** A 4800 **H-324** A 4800
 麻灰(立體紋路) 麥黃(立體紋路) 炭燒灰橡(立體紋路) 炭燒紅橡(立體紋路)

機制木門系列

機制木門系列

產品顏色以實品為準

產品顏色以實品為準

木纖門系列

硬質實木纖維整片立體成型，密度超過一般木材 50% 以上，堅固耐用，不變形、不脫落、不龜裂，易於保養。

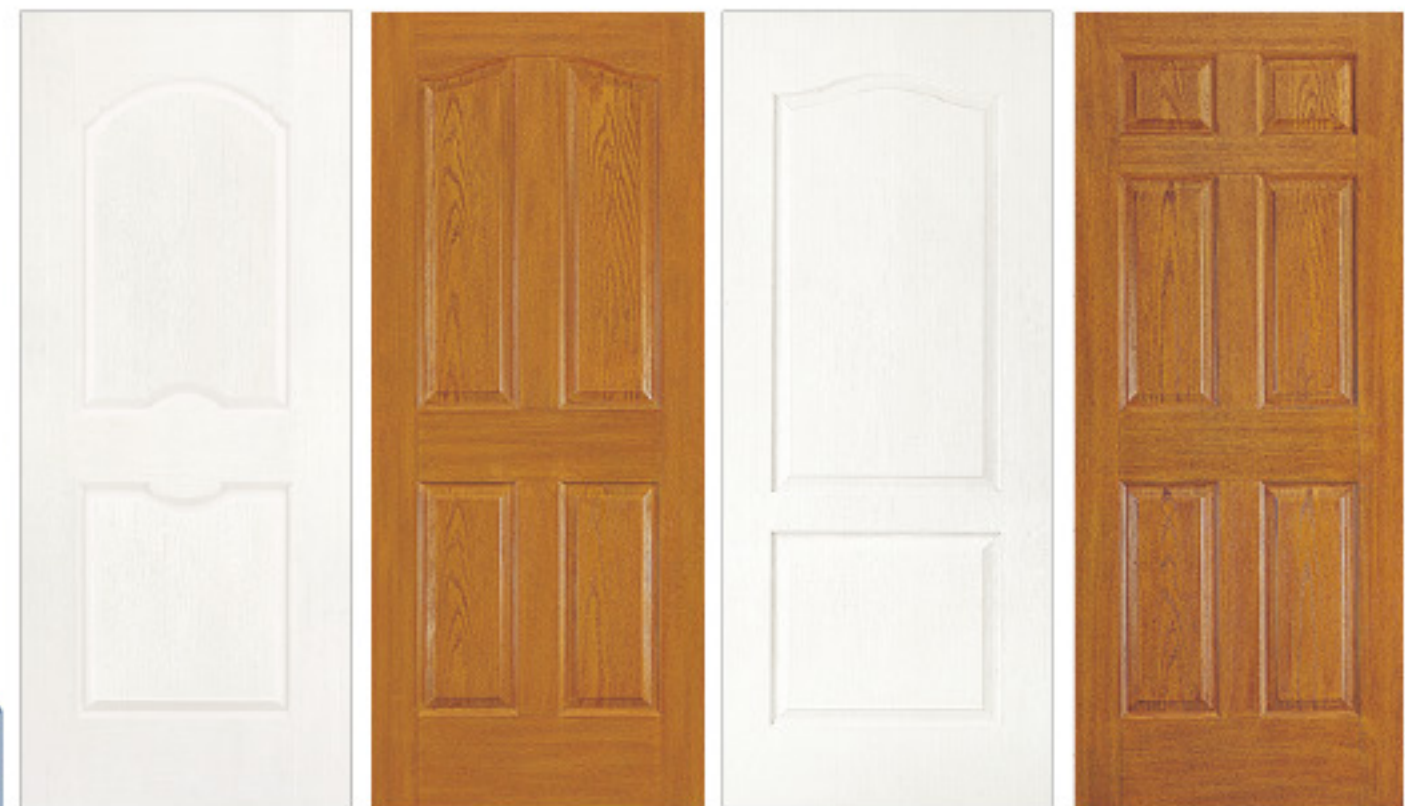

H-5 米白 A 3700 **H-42** 橡木 A 4300 **H-22** 米白 A 3700 **H-6** 橡木 A 4300

木纖門系列

硬質實木纖維整片立體成型，密度超過一般木材 50% 以上，堅固耐用，不變形、不脫落、不龜裂，易於保養。



H-8 胡桃木 (直橫) A 4300 **H-9** 米白 (直橫) A 4300 **H-3** 橡木 (直橫) A 4300 **H-7** 胡桃木 (平面) A 4300

木纖門 立體凹槽門系列



H-22 胡桃 A 4300 **H-6** 米白 A 3700 **H-22** 柚木 A 4300 **H-42** 胡桃 A 4300

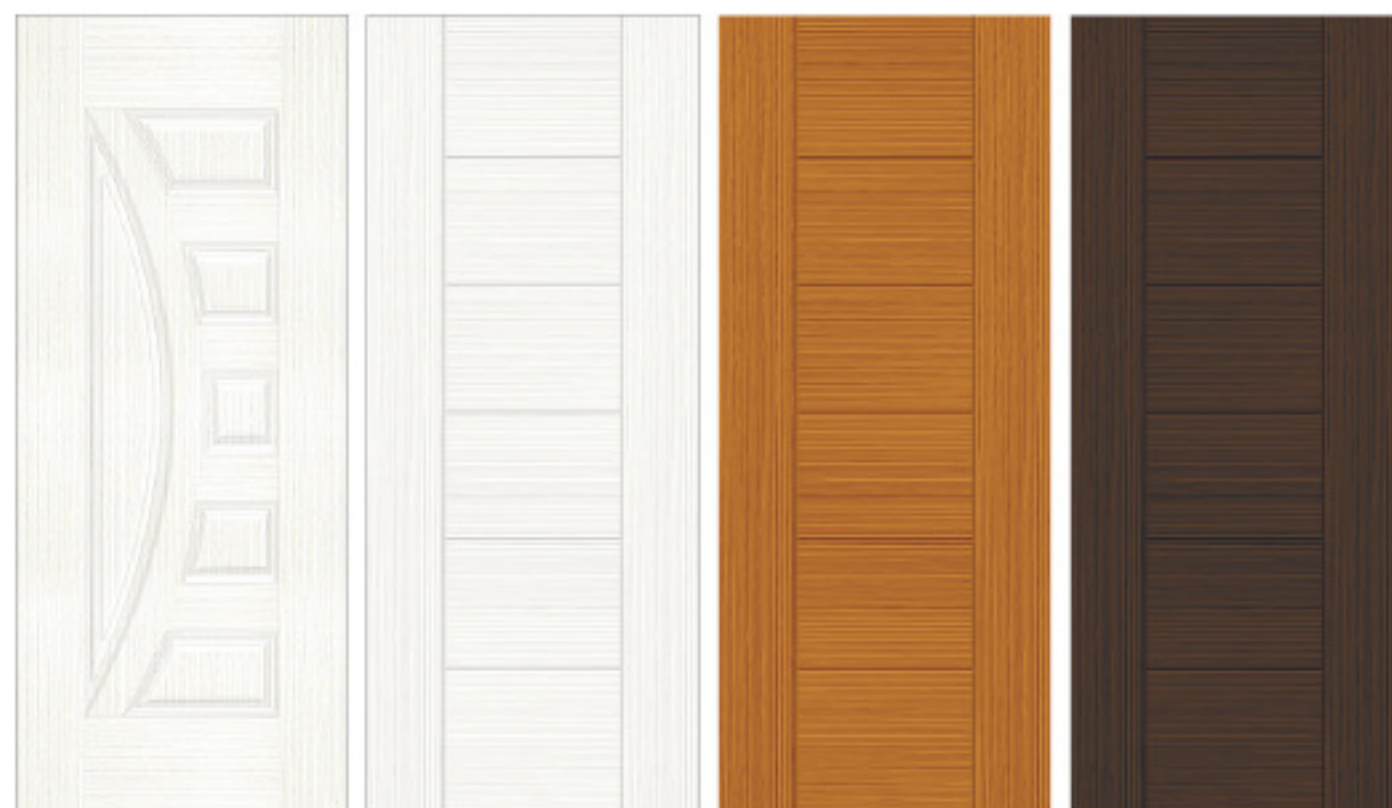

H-291 米白 A 3700 **H-292** 米白 (6+2)型 A 3700 **H-293** 橡木 (6+2)型 A 4300 **H-294** 胡桃 (6+2)型 A 4300

機製木門系列

機製木門系列

產品顏色以實品為準

產品顏色以實品為準



機制木門 新家門YL系列



AH-008-1 6100 AH-008-2 6100 AH-013-3 6500 AH-011-1 6100

- 特性
- 一. M.D.F底材，波音立體壓紋。門面圖式、線條、玻璃均為仿真數位噴印，請勿使用酸性、鹼性或其他化學品擦拭門面。
 - 二. 可作4尺x 8尺規格內，價格另議。歡迎設計師來圖訂製。



AH-010-2 6100 AH-010-3 6100 AH-013-2 6500 AH-013-1 6500



機制木門 新家門YL系列

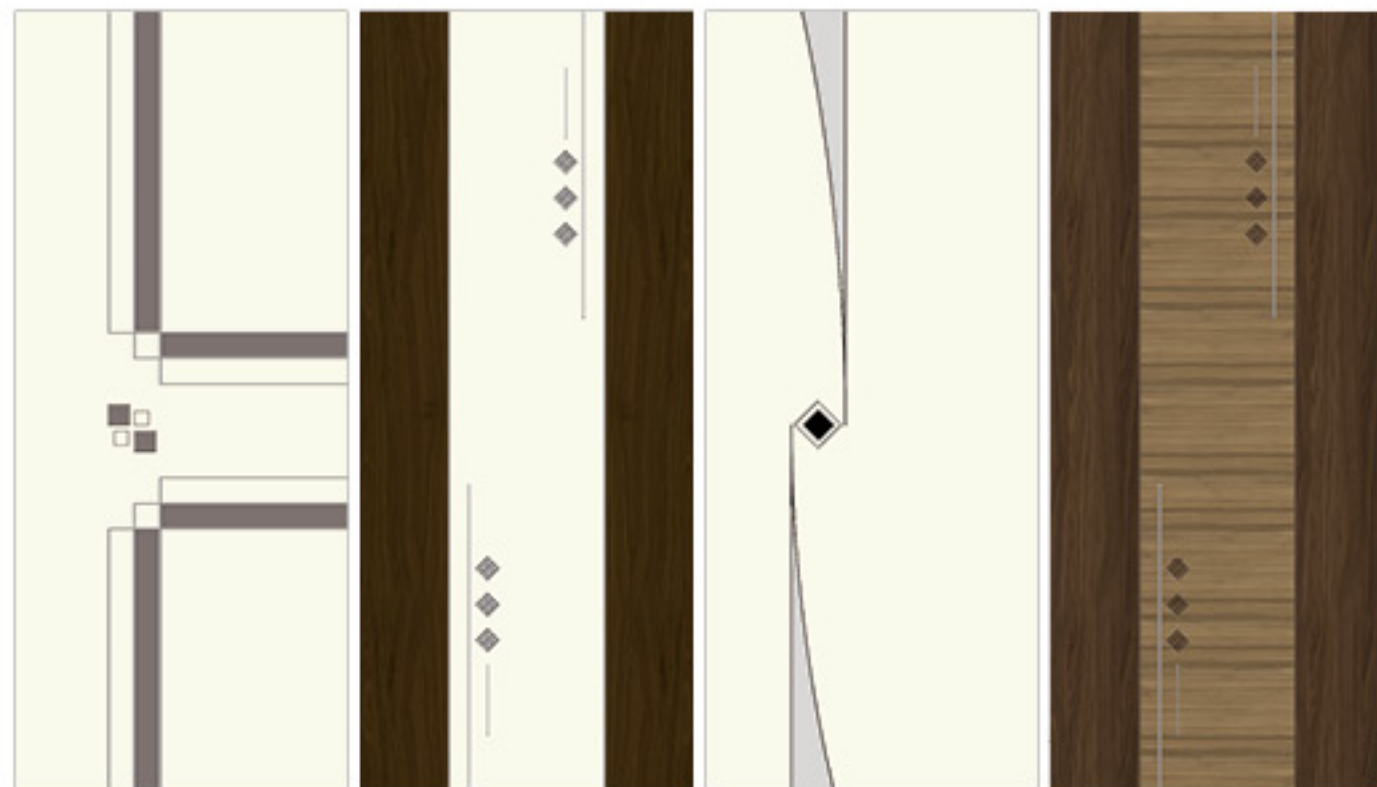

AH-003-1 6100 AH-005-1 6100 AH-001-1 6100 AH-005-2 6100

- 特性
- 一. M.D.F底材，波音立體壓紋。門面圖式、線條、玻璃均為仿真數位噴印，請勿使用酸性、鹼性或其他化學物品擦拭門面。
 - 二. 可作4尺x 8尺規格內，價格另議。歡迎設計師來圖訂製。



AH-007-2 6100 AH-007-1 6100 AH-011-2 6100 AH-011-3 6100



和風木門 系列 (室內門)

波音平面 / 雙色拼花 / 內襯蜂巢
號字第D-08-24-1010003號 / 號字第D-08-24-1010004號 可作平面3尺 X 8尺規格內 (價格另議)



S-6401
杉木 A 4600

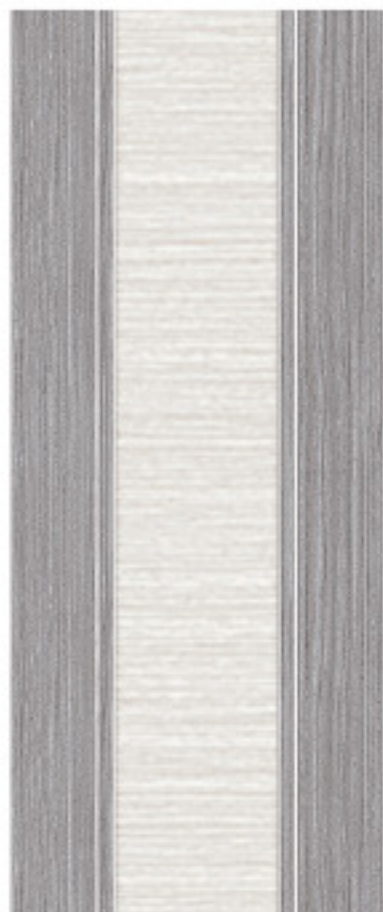

S-6402
秋香 A 4600



S-6403
柚木 A 4600



S-6405
杉木 A 4600



S-6406
秋香 A 4600



S-6407
香檳松 A 4600

福家 / 百利門系列

☆各種材質 / 凹式刻溝
☆一體成型 / 內襯蜂巢



6205 胡桃 A 4400



9587 洗白橡 A 4400
凹型刻溝



6205-1 白橡 A 4400



1101 銀橡 A 4600
凹型刻溝



9587 泰柚 (直紋) A 4400
凹型刻溝



6206 柚木 A 4400

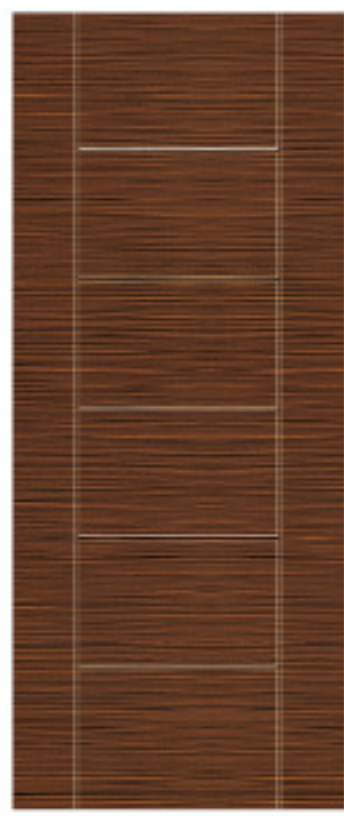

9586 胡桃 (橫紋) A 4400
凹型刻溝



9576 洗白橡 (直紋) A 4400
凹型刻溝

機製木門系列

機製木門系列

產品顏色以實品為準

產品顏色以實品為準